

	Art.nr.	€ Excl. BTW	€ Incl. BTW
Mini Tigre KOHLER CH270 7,0 Pk KOHLER CH270 benzine	HBHFOR11707916	1.631,40	1.974,00



<i>Motor</i>	CH270: Kohler - 5,2 kW - 7,0 Pk
<i>Cilinderinhoud</i>	CH270: 208cc - 1 cilinder
<i>Starter</i>	Manueel
<i>Brandstof</i>	Benzine
<i>Stuur</i>	Verticaal en horizontaal verstelbaar
<i>Aantal versnellingen</i>	2 vooruit en 1 achteruit
<i>Versnellingsbak</i>	Gietijzer
<i>Koppeling</i>	Droge schijf
<i>Aftakas</i>	Ja
<i>Beveiliging tegen ongevallen</i>	Ja
<i>Frees</i>	Niet inbegrepen

Toebehoren Mini Tigre

Frees 6 elementen + schijven - 91 cm voor Fort Mini Tigre - Ø 320 mm	FREFOR12300501	214,88	260,00
Laterale transportwielen voor frees, per paar	WIEFOR12352706	90,91	110,00
Transportwielen vooraan	WIEFOR12337120	41,32	50,00

	Art.nr.	€ Excl. BTW	€ Incl. BTW
Fort 104 GX160 4,9 Pk Honda GX160 benzine	MBHFOR11787403	2.265,29	2.741,00
Fort 104 SH265 6,5 Pk Kohler SH265 benzine	MBHFOR11787912	2.057,02	2.489,00



<i>Motor</i>	GX160: Honda - 3,6 kW - 4,9 Pk SH265: Kohler - 4,8 kW - 6,5 Pk
<i>Cilinderinhoud</i>	GX160: 163cc - 1 cilinder SH265: 196cc - 1 cilinder
<i>Starter</i>	Manueel
<i>Brandstof</i>	Benzine
<i>Stuur</i>	180° draaibaar & in de hoogte verstelbaar
<i>Aantal versnellingen</i>	1 vooruit + 1 achteruit in oliebad
<i>Versnellingsbak</i>	Gietijzer
<i>Koppeling</i>	Konisch
<i>Frontale aftakas</i>	Onafhankelijk
<i>Beveiliging tegen ongevallen</i>	Ja
<i>Snelkoppeling voor accessoires</i>	Ja
<i>Wielen</i>	Niet inbegrepen
<i>Frees</i>	Niet inbegrepen

Toebehoren Fort 104

Paar wielen 3.50 x 6"	WIEFOR12320411	145,45	176,00
Paar wielen 4.00 x 8"	WIEFOR12320828	181,82	220,00
Wielverbreder 15 cm (per stuk)	WIEFOR12320071	56,20	68,00
Metalen wiel Ø 350x100 (per stuk)	WIEFOR12320054	106,61	129,00
Paar wielgewichten 10+10 kg (icm wielen 4.00 x 8")	GEWFOR12329811	308,26	373,00
Frees 50-40 cm voor Fort 104	FREFOR12307852	779,34	943,00
Steunwiel voor frees	WIEFOR12352700	38,84	47,00
Maabalk mulching ESM 102 cm voor Fort 104	BALFOR12336282	895,04	1.083,00
Standaard frontale borstel - breedte 100 cm - Ø 30 cm	BORFOR12350951	1.457,02	1.763,00
Sneeuwborstel - breedte 100 cm - Ø 30 cm	BORFOR12350980	1.408,26	1.704,00
Frontale borstel met opvang - breedte 100 cm - Ø 30 cm	BORFOR12350956	1.833,06	2.218,00
Sneeuwschild voor Fort 104 - breedte 85 cm	BLAFOR12350963	328,10	397,00
Aanaarder voor Fort 104/280-150	PLOFOR12350000	144,63	175,00

	Art.nr.	€ Excl. BTW	€ Incl. BTW
ROLLER 65B Gemotoriseerde aandrukrol - GX160 - 5,5 Pk - 75 cm - 100 kg	RBAVANROLLER65B	3.210,74	3.885,00



<i>Motor</i>	Honda GX160 - 5,5 Pk - 163 cc - 4-takt - 4 kW	
<i>Starter</i>	Manuele starter	
<i>Inh. Benzinetank</i>	1,1L	
<i>Werkbreedte</i>	75 cm	
<i>Rol achteraan</i>	Ø 30 cm	
<i>Aandrijving</i>	Tandwielkast en wormwiel	
<i>Werk snelheid</i>	2 vooruit en 1 achteruit (regelbaar met motortoerental)	
<i>Aandrijving rol</i>	Laterale ketting	
<i>Stuur</i>	Regelbaar en opklapbaar	
<i>Gewicht</i>	125 kg	

	Art.nr.	€ Excl. BTW	€ Incl. BTW
Combinatie van 3 aandrukrollen met voettrede voor motocultoren	ROLVANBLITZSTD	1.979,34	2.395,00



<i>Werkbreedte</i>	±99 cm (afhankelijk van de motoculteur)	
<i>Rol achteraan</i>	Ø 51 cm	
<i>Rol vooraan</i>	Ø 51 cm	
<i>Vulbaar met water</i>	Enkel achteraan	
<i>Motoculteur</i>	Niet inbegrepen Kan gebruikt worden op Fort 280 en groter en Grillo G85D en groter Differentieel is vereist	

Aandrukrollen, gemonteerd op Blitz 120

Toebehoren

2 paar wielgewichten 15", incl. montage, in aandrukrollen	ROLVANGEW15"	497,52	602,00
--	--------------	--------	---------------

	Art.nr.	€ Excl. BTW	€ Incl. BTW
Combinatie van 3 aandrukrollen voor hakfrees Fort F51	ROLVANF51	1.028,93	1.245,00



<i>Werkbreedte</i>	105 cm	
<i>Rol achteraan</i>	Ø 28 cm	
<i>Rol vooraan</i>	Ø 28 cm	
<i>Vulbaar met water</i>	Enkel vooraan voor ballast (85 kg)	
<i>Hakfrees</i>	Niet inbegrepen Kan enkel gebruikt worden op Fort F51 hakfrees	

	Art.nr.	€ Excl. BTW	€ Incl. BTW
Fort 280 GX200 5,1 Pk Honda GX200 benzine	MBHFOR11197412	2.244,63	2.716,00
Fort 280 GX270 8,1 Pk Honda GX270 benzine, met differentieelblokkering	MBHFOR11187420	2.766,12	3.347,00



<i>Motor</i>	GX200: Honda - 4,1 kW - 5,5 Pk GX270: Honda - 6,0 kW - 8,1 Pk
<i>Cilinderinhoud</i>	GX200: 196cc - 1 cilinder GX270: 270cc - 1 cilinder
<i>Starter</i>	Manueel
<i>Brandstof</i>	Benzine
<i>Stuur</i>	180° draaibaar & in de hoogte verstelbaar
<i>Aantal versnellingen</i>	3 vooruit + 3 achteruit
<i>Versnellingsbak</i>	Gietijzer
<i>Koppeling</i>	Droge schijf
<i>Frontale aftakas</i>	Onafhankelijk
<i>Differentieel</i>	GX200: neen GX270: ja
<i>Beveiliging tegen ongevallen</i>	Ja
<i>Snelkoppeling voor accessoires</i>	Ja
<i>Wielen</i>	Niet inbegrepen
<i>Frees</i>	Niet inbegrepen

Toebehoren Fort 280

Paar wielen 4.00 x 10" - verschuifbare flens op zeskant as (TOEFOR12337215 nodig)	WIEFOR12322325	451,24	546,00
Paar wielen 4.00 x 8"	WIEFOR12320828	181,82	220,00
Paar wielgewichten 10+10 kg (icm wielen 4.00 x 8")	GEWFOR12329811	308,26	373,00
Frees regelbaar 60-50-40 cm voor Fort 280	FREFOR12307654	804,96	974,00
Frees regelbaar 70-60-50 cm voor Fort 280	FREFOR12307656	728,93	882,00
Steunwiel voor frees	WIEFOR12352700	38,84	47,00
Maaibalk ESM 102 cm voor Fort 280	BALFOR12336282	895,04	1.083,00
Maaibalk met oliebad ESM 107 cm voor Fort 280	BALFOR12336279	1.539,67	1.863,00
Sneeuwschild voor Fort 280 - breedte 85 cm	BLAFOR12350958	463,64	561,00
Standaard frontale borstel - breedte 100 cm - Ø 30 cm	BORFOR12350951	1.457,02	1.763,00
Sneeuwborstel - breedte 100 cm - Ø 30 cm	BORFOR12350980	1.408,26	1.704,00
Frontale borstel - breedte 85 cm - Ø 48 cm (TOEFOR12337215 nodig)	BORFOR12350973	2.102,48	2.544,00
Frontale borstel - breedte 105 cm - Ø 48 cm v/ GX270 (TOEFOR12337215 nodig)	BORFOR12350998/280	2.184,30	2.643,00
Verlenging PTO	TOEFOR12337215	201,65	244,00
Frontale borstel met opvang - breedte 100 cm - Ø 30 cm	BORFOR12350956	1.833,06	2.218,00
Frontale klepelmaaier 75 cm met regelbare steunwielen - voor Fort 280 GX270	MAAFOR12337255	2.555,37	3.092,00
Frontale klepelmaaier 60 cm met regelbare steunwielen - voor Fort 280 GX200	MAAFOR12337249	2.365,29	2.862,00
Aanhangwagen zonder aandrijving, 80x120 cm, draagvermogen 200 kg, inclusief remmen	TOEFOR12350501	2.801,65	3.390,00
Aanaarder Fort 104/208-150	PLOFOR12350000	144,63	175,00



	Art.nr.	€ Excl. BTW	€ Incl. BTW
Fort 180 GX270 8,1 Pk Honda GX270 benzine	MBHFOR11147420	3.903,31	4.723,00
Fort 180 GX390 12 Pk Honda GX390 benzine met remmen	MBHFOR11147418	4.121,49	4.987,00



<i>Motor</i>	GX270: Honda - 6,0 kW - 8,1 Pk GX390: Honda - 8,7 kW - 12 Pk
<i>Cilinderinhoud</i>	GX270: 270cc - 1 cilinder GX390: 389cc - 1 cilinder
<i>Starter</i>	Manueel
<i>Brandstof</i>	Benzine
<i>Stuur</i>	180° draaibaar & in de hoogte verstelbaar
<i>Aantal versnellingen</i>	3 vooruit + 3 achteruit
<i>Versnellingsbak</i>	Gietijzer
<i>Remmen</i>	GX270: optioneel GX390: inbegrepen
<i>Koppeling</i>	Droge schijf
<i>Frontale aftakas</i>	Onafhankelijk
<i>Differentieelblokkering</i>	Ja
<i>Beveiliging tegen ongevallen</i>	Ja
<i>Motorkap</i>	Ja
<i>Snelkoppeling voor accessoires</i>	Neen
<i>Wielen & Frees</i>	Niet inbegrepen
<i>Antivib</i>	GX270: Neen GX390: Ja

Toebehoren: wielen

Paar wielen 5.00 x 10" regelbaar	WIEFOR12322331	276,86	335,00
Paar wielen 6.50 x 80 - 12R regelbaar (verlengstuk voor frees nodig: TOEFOR12332042)	WIEFOR12322840	396,69	480,00
Paar wielen 23x8.50x12 - Terra-grip - "BALLONBANDEN" <i>Breedte overmeten: ±69cm</i>	WIEMVDTERFORT180	772,73	935,00
Paar wielgewichten 14+14 kg (icm wielen 5.00 x 10")	GEWFOR12329817	283,47	343,00
Paar wielverbreeders 6 cm	WIEFOR15201067	111,57	135,00

Toebehoren: gewichten

Frontgewicht 35 kg	GEWFOR12329828	334,71	405,00
Gewichtdrager frontaal "Anti-vib" voor Honda/Kohler met beugel voor Fort	GEWMVDAVHONKOH	487,60	590,00
Tussengewicht 40 cm lengte - 32 kg (<i>gewichtdrager verplicht</i>)	GEWMVD40TSS32KG	227,27	275,00
Tegengewicht 30 cm lengte - 23,5 kg (<i>gewichtdrager verplicht</i>)	GEWMVD30EIND23KG	165,29	200,00



Fort 180 met ballonbanden, rotoreg MTL75 en gewichtdrager anti-vib met gewicht

	Art.nr.	€ Excl. BTW	€ Incl. BTW
Toebehoren: werktuigen			
Frees regelbaar 70-60-50 cm voor Fort 180	FREFOR12302052	894,21	1.082,00
Steunwiel voor frees	WIEFOR12352701	38,02	46,00
Sneeuwschild voor Fort 180 - breedte 100 cm	BLAFOR12350920	604,96	732,00
Aanhangwagen zonder aandrijving, 100x150 cm, draagvermogen 500 kg, incl. remmen	TOEFOR12350512	2.882,64	3.488,00
Verlengstuk voor frees Fort 180	TOEFOR12332042	120,66	146,00
Remmen - compleet	TOEFOR12331420	505,79	612,00
Klepelmaaier met verticale as 70 cm, incl. rem op de messen (adapter 12332220 nodig)	MAAFOR12337262	1.906,61	2.307,00
Maaibalk mulching ESM 137 cm voor Fort 180 (12332940 nodig)	BALFOR12331431	1.710,74	2.070,00
Gewicht voor maaibalk	TOEFOR12332940	157,02	190,00
Frontale borstel - breedte 105 cm - ø 48 cm (adapter 12332220 nodig)	BORFOR12350998/180	2.184,30	2.643,00
Adapter snelkoppeling (o.a. voor borstel)	TOEFOR12332220	271,07	328,00
Frontale klepelmaaier 75 cm met regelbare steunwielen voor Fort 180	MAAFOR12331423	2.826,45	3.420,00
AP-5F: Aardappelrooier	PLOALDAP-5F	289,26	350,00
AS1-5F: Aanaarder	PLOALDAS1-5F	309,92	375,00
ETR-5F: Cultivator 5-tand (starre tanden)	PLOALDETR-5F	586,78	710,00
V180-06F: Wentelploeg 180° voor motocultoren 7-8 pk (koppelstuk PLOALDCF180 nodig)	PLOALDV180-06F	694,21	840,00
Koppelstuk ploeg Aldo Biagioli => Fort 180	PLOALDCF180	49,59	60,00
Aanaarder Fort 104/208-150	PLOFOR12350000	144,63	175,00

Toebehoren: Rotoreggen

MTL75 : Rotoreg R2 75 cm werkbreedte - 85 cm kruimelrol - 12 tot 14 Pk - 94 kg (*)	SPGMTL75	2.880,00	3.484,80
Kit onkruidmessen voor MTL75 op Fort 180 en Centauro	TRE000089/MTL75/150	390,00	471,90
SM75 : Mechanische zaagroep voor MTL75 rotoreg - 37 liter inhoud - 55 kg	ZAASM75	2.070,00	2.504,70
MT90 : Rotoreg R2 90 cm werkbreedte - 100 cm kruimelrol - 14 tot 18 Pk - 110 kg (*)	SPGMT90	3.075,00	3.720,75
Kit onkruidmessen voor MT90 op Fort 180 en Centauro	TRE000092/MT90/150	415,00	502,15
SM90 : Mechanische zaagroep voor MT90 rotoreg - 57 liter inhoud - 65 kg	ZAASM90	2.270,00	2.746,70
MTL100 : Rotoreg R2 100 cm werkbreedte - 110 cm kruimelrol - 14 tot 18 Pk - 115 kg (*)	SPGMTL100	3.560,00	4.307,60
Kit onkruidmessen voor MTL100 op Fort 180 en Centauro	TRE000089/MTL100/150	546,00	660,66
SM100 : Mechanische zaagroep voor MTL100 rotoreg - 57 liter inhoud - 68 kg	ZAASM100	2.300,00	2.783,00
Condor 75 Steningraafmachine 75 cm - 87 cm kruimelrol - 12 tot 14 Pk - 129 kg (*)	SPGCONDOR75	4.430,00	5.360,30
Koppeling met bouten MT(L) - Fort 180	TRE010051	260,00	314,60
Koppeling met bouten Condor - Fort 180	TRE020051	260,00	314,60

(*) Bij complete configuratie (Motocultuur + wielen + R2) => koppeling gratis

Diverse maaiers van Zanon (types ZRA - ZRF - FALK - TSM), zie prijslijst Zanon.



Zanon ZRA



Zanon ZRF



Zanon Falk



Zanon TSM

Complete uitrustingen voor Fort 180 met motor Honda GX390

Fort 180 GX390 + frees 70cm + rotoreg MTL75

Fort 180 GX390 | 12 Pk Honda GX390 benzine met remmen
 Paar wielen 23x8.50x12 - Terra-grip - "BALLONBANDEN"
 Gewichtdrager frontaal "Anti-vib" voor Honda/Kohler met beugel voor Fort
 Tussengewicht 40 cm lengte - 32 kg
 Frees regelbaar 70-60-50 cm voor Fort 180
 Verlengstuk voor frees Fort 180
MTL75 : Rotoreg R2 75 cm werkbreedte - 85 cm kruimelrol - **12 tot 14 Pk** - 94 kg
 Koppeling met bouten MT(L) - Fort 180

Art.nr.	€ Excl. BTW	€ Incl. BTW
MBHFOR11147418	4.121,49	4.987,00
WIEMVDTERFORT180	772,73	935,00
GEWMVDAVHONKOH	487,60	590,00
GEWMVD40TSS32KG	227,27	275,00
FREFOR12302052	894,21	1.082,00
TOEFOR12332042	120,66	146,00
SPGMTL75	2.880,00	3.484,80
TRE010051	Gratis	Gratis
TOTAAL	9.503,97	11.499,80

Fort 180 GX390 + frees 70cm + rotoreg MT90

Fort 180 GX390 | 12 Pk Honda GX390 benzine met remmen
 Paar wielen 23x8.50x12 - Terra-grip - "BALLONBANDEN"
 Gewichtdrager frontaal "Anti-vib" voor Honda/Kohler met beugel voor Fort
 Tussengewicht 40 cm lengte - 32 kg
 Frees regelbaar 70-60-50 cm voor Fort 180
 Verlengstuk voor frees Fort 180
MT90 : Rotoreg R2 90 cm werkbreedte - 100 cm kruimelrol - **14 tot 18 Pk** - 110 kg
 Koppeling met bouten MT(L) - Fort 180

Art.nr.	€ Excl. BTW	€ Incl. BTW
MBHFOR11147418	4.121,49	4.987,00
WIEMVDTERFORT180	772,73	935,00
GEWMVDAVHONKOH	487,60	590,00
GEWMVD40TSS32KG	227,27	275,00
FREFOR12302052	894,21	1.082,00
TOEFOR12332042	120,66	146,00
SPGMT90	3.075,00	3.720,75
TRE010051	Gratis	Gratis
TOTAAL	9.698,97	11.735,75

Fort 180 GX390 + frees 70cm + rotoreg MTL100

Fort 180 GX390 | 12 Pk Honda GX390 benzine met remmen
 Paar wielen 23x8.50x12 - Terra-grip - "BALLONBANDEN"
 Gewichtdrager frontaal "Anti-vib" voor Honda/Kohler met beugel voor Fort
 Tussengewicht 40 cm lengte - 32 kg
 Tegengewicht 30 cm lengte - 23,5 kg
 Frees regelbaar 70-60-50 cm voor Fort 180
 Verlengstuk voor frees Fort 180
MTL100 : Rotoreg R2 100 cm werkbreedte - 110 cm kruimelrol - **14 tot 18 Pk** - 115 kg
 Koppeling met bouten MT(L) - Fort 180

Art.nr.	€ Excl. BTW	€ Incl. BTW
MBHFOR11147418	4.121,49	4.987,00
WIEMVDTERFORT180	772,73	935,00
GEWMVDAVHONKOH	487,60	590,00
GEWMVD40TSS32KG	227,27	275,00
GEWMVD30EIND23KG	165,29	200,00
FREFOR12302052	894,21	1.082,00
TOEFOR12332042	120,66	146,00
SPGMTL100	3.560,00	4.307,60
TRE010051	Gratis	Gratis
TOTAAL	10.349,26	12.522,60

Fort 180 GX390 + overtopfrees Condor 75

Fort 180 GX390 | 12 Pk Honda GX390 benzine met remmen
 Paar wielen 6.50 x 80 - 12R regelbaar
 Gewichtdrager frontaal "Anti-vib" voor Honda/Kohler met beugel voor Fort
 Tussengewicht 40 cm lengte - 32 kg
 Tegengewicht 30 cm lengte - 23,5 kg
Condor 75 | Steningraafmachine 75 cm - 87 cm kruimelrol - **12 tot 14 Pk** - 129 kg
 Koppeling met bouten Condor - Fort 180

Art.nr.	€ Excl. BTW	€ Incl. BTW
MBHFOR11147418	4.121,49	4.987,00
WIEFOR12322840	396,69	480,00
GEWMVDAVHONKOH	487,60	590,00
GEWMVD40TSS32KG	227,27	275,00
GEWMVD30EIND23KG	165,29	200,00
SPGCONDOR75	4.430,00	5.360,30
TRE020051	Gratis	Gratis
TOTAAL	9.828,35	11.892,30

	Art.nr.	€ Excl. BTW	€ Incl. BTW
Fort Centauro GX390 12 Pk Honda GX390 benzine	MBHFOR11412418	6.898,35	8.347,00
Fort Centauro KD15440 AE 10,1 Pk Kohler KD15440 diesel, elektrisch gestart	MDEFORCENTKD15440AE	7.548,76	9.134,00
Fort Centauro GX630 AE 20,8 Pk Honda GX630 Benzine, elektrisch gestart	MBEFOR11412429N	8.495,04	10.279,00
Fort Centauro 1D90 15 Pk Hatz 1D90 diesel, elektrisch gestart	MDEFOR11410203N	10.760,33	13.020,00
Fort Centauro 2G40 20 Pk Hatz G40 diesel, elektrisch gestart	MDEFOR11410202N	13.025,62	15.761,00



Fort Centauro 2G40



Fort Centauro GX630 AE

Motor	GX390: Honda - 8,7 kW - 12 Pk KD15440: Kohler - 7,4 kW - 10,1 Pk - Stage V GX630 : Honda - 15,5 kW - 20,8 Pk 1D90: Hatz - 11 kW - 15 Pk - Stage V 2G40: Hatz - 14,7 kW - 20 Pk - Stage V
Cilinderinhoud	GX390: 389cc - 1 cilinder KD15440: 441cc - 1 cilinder GX630: 688cc - 2 cilinder 1D90: 722cc - 1 cilinder 2G40: 997cc - 2 cilinder
Starter	GX390: manueel Andere: elektrisch
Brandstof	GX390 & GX630: benzine KD15440 & 1D90 & 2G40: diesel
Stuur	180° draaibaar & in de hoogte verstelbaar
Aantal versnellingen	4 vooruit + 2 achteruit
Versnellingsbak	Gietijzer
Remmen	Onafhankelijke trommelremmen
Koppeling	Droge schijf
Aftakas	2 onafhankelijke snelheden: 935tpm, 575tpm
Differentieelblokkering	Ja
Beveiliging tegen ongevallen	Ja
Motorkap	Ja
Snelkoppeling voor accessoires	Neen
Wielen	Niet inbegrepen
Frees	Niet inbegrepen

Toebehoren

Paar wielen 6.5/80 x 12", regelbaar	WIEFOR12322842	365,29	442,00
Paar wielgewichten 20+20 kg (icm wielen 6.5/80 x 12")	GEWFOR12329821	319,83	387,00
Paar wielen 23x8.50x12 - Terra-grip - "BALLONBANDEN"	WIEFOR12322337	547,93	663,00
Paar wielen 23x10.50x12 - Terra-grip - "BALLONBANDEN" <i>(past niet op GX630)</i>	WIEMVDTER23X1050-12F	675,21	817,00
<i>Breedte overmeten: ±74cm</i>			
Paar wielen 26x12.00x12 - Terra-grip - "BALLONBANDEN" <i>(past niet op GX630)</i>	WIEMVDTER26X1200-12F	742,98	899,00
<i>Breedte overmeten: ±90cm</i>			
Gewichtdrager frontaal "Anti-vib" voor Honda GX390/Kohler met beugel voor Fort	GEWMVDVAHONKOH	487,60	590,00
Gewichtdrager frontaal voor Honda GX630	GEWMVDGX630	82,64	100,00
Gewichtdrager frontaal "Anti-Vib" voor Hatz	GEWMVDVAHATZ	438,02	530,00
<i>(enkel nodig i.c.m. Condor75/88 - productie op bestelling)</i>			
Tussengewicht 40 cm lengte - 32 kg <i>(gewichtdrager verplicht)</i>	GEWMVD40TSS32KG	227,27	275,00
Tegengewicht 30 cm lengte - 23,5 kg <i>(gewichtdrager verplicht)</i>	GEWMVD30EIND23KG	165,29	200,00
Tegengewicht 27 cm lengte - 25 kg - voor Hatz 2G40, incl. bevestiging	GEWMVD27EIND25KG	285,12	345,00
Tegengewicht 27 cm lengte - 20 kg - voor Hatz 1D90, incl. bevestiging	GEWMVD27EIND20KG	173,55	210,00

	Art.nr.	€ Excl. BTW	€ Incl. BTW
Toebehoren			
Frees 80 cm voor Fort Centauro	FREFOR12304001	1.121,49	1.357,00
Frees 100 cm voor Fort Centauro	FREFOR12304003	1.190,08	1.440,00
Steunwiel voor frees	WIEFOR12352710	42,15	51,00
Verlengstuk voor frees	TOEFOR12332142	207,44	251,00
Gewicht voor frees 80 cm (<i>essentieel bij frees voor Hatz motor</i>)	TOEFOR12334050	280,17	339,00
Gewicht voor frees 100 cm (<i>essentieel bij frees voor Hatz motor</i>)	TOEFOR12334051	280,17	339,00
Walsborstel 120cm Ø30cm - verzwaarde versie voor Centauro Hatz	BORFOR12350924	3.202,48	3.875,00
V180-03F : Wentelploeg 180° v/ motocultoren 16 pk (Koppelstuk ALDCFC nodig)	PLOALDV180-03F	661,16	800,00
V180-03H : Verzwaarde wentelploeg 180° v/ motocultoren Hatz (Koppelstuk ALDCFC nodig)	PLOALDV180-03H	851,24	1.030,00
Koppelstuk ploeg Aldo Biagioli => Fort Centauro	PLOALDCFC	49,59	60,00
ETR-5F : Cultivator 5-tand (starre tanden)	PLOALDETR-5F	586,78	710,00
AS1-5F : Aanaarder	PLOALDAS1-5F	309,92	375,00
AS2-5F : Dubbele Aanaarder	PLOALDAS2-5F	495,87	600,00
AP-5F : Aardappelrooier	PLOALDAP-5F	289,26	350,00
Toebehoren: Rotoreg			
MTL75 Rotoreg R2 75 cm werkbreedte - 85 cm kruimelrol - 12 tot 14 Pk - 94 kg (*)	SPGMTL75	2.880,00	3.484,80
Kit onkruidmessen voor MTL75 op Fort 180 en Centauro	TRE000089/MTL75/150	390,00	471,90
SM75 Mechanische zaaigroep voor MTL75 rotoreg - 37 liter inhoud - 55 kg	ZAASM75	2.070,00	2.504,70
MT90 Rotoreg R2 90 cm werkbreedte - 100 cm kruimelrol - 14 tot 18 Pk - 110 kg (*)	SPGMT90	3.075,00	3.720,75
Kit onkruidmessen voor MT90 op Fort 180 en Centauro	TRE000092/MT90/150	415,00	502,15
SM90 Mechanische zaaigroep voor MT90 rotoreg - 57 liter inhoud - 65 kg	ZAASM90	2.270,00	2.746,70
MTL100 Rotoreg R2 100 cm werkbreedte - 110 cm kruimelrol - 14 tot 18 Pk - 115 kg (*)	SPGMTL100	3.560,00	4.307,60
Kit onkruidmessen voor MTL100 op Fort 180 en Centauro	TRE000089/MTL100/150	546,00	660,66
SM100 Mechanische zaaigroep voor MTL100 rotoreg - 57 liter inhoud - 68 kg	ZAASM100	2.300,00	2.783,00
MT125 Rotoreg R2 122 cm werkbreedte - 132 cm kruimelrol - 16 tot 18 Pk - 140 kg (*)	SPGMT125	3.990,00	4.827,90
Kit onkruidmessen voor MT125 op Fort 180 en Centauro	TRE000092/MT125/150	581,00	703,01
SM125 Mechanische zaaigroep voor MT125 rotoreg - 62 liter inhoud - 78 kg	ZAASM125	2.560,00	3.097,60
Condor 75 Steneningraafmachine 75 cm - 87 cm kruimelrol - 12 tot 14 Pk - 129 kg (*)	SPGCONDOR75	4.430,00	5.360,30
Condor 88 Steneningraafmachine 88 cm - 100 cm kruimelrol - 16 tot 18 Pk - 140 kg (*)	SPGCONDOR88	5.080,00	6.146,80
Koppeling met T-bouten MT(L) - Fort Centauro	TRE010001	220,00	266,20
Koppeling met T-bouten Condor - Fort Centauro	TRE020001	220,00	266,20
(*) Bij complete configuratie (Motoculteur + wielen + R2) => koppeling gratis			
GAMB16-3S : Rotoreg 84 cm werkbreedte - 102 cm totale breedte - 12 tot 14 Pk - 130 kg	SPGGAMB16-3S	3.180,00	3.847,80
GAMB16-4S : Rotoreg 107 cm werkbreedte - 127 cm totale breedte - 12 tot 14 Pk - 140 kg	SPGGAMB16-4S	3.590,00	4.343,90
GAMB16-5S : Rotoreg 130 cm werkbreedte - 150 cm totale breedte - 14 tot 20 Pk - 150 kg	SPGGAMB16-5S	4.050,00	4.900,50
Koppeling met T-bouten GAMB16 - Fort Centauro	TOEGAMB1640GS	245,00	296,45

Diverse maaiers van Zanon (types ZRA - ZRF - FALK - TSM), zie prijslijst Zanon.



Zanon ZRA



Zanon ZRF



Zanon Falk



Zanon TSM

Complete uitrustingen voor Fort Centauro met motor Honda GX390

Centauro GX390 + frees 80cm + rotoleg MTL75

Fort Centauro GX390 | 12 Pk Honda GX390 benzine

Paar wielen 23x10.50x12 - Terra-grip - "BALLONBANDEN"

Gewichtdrager frontaal "Anti-vib" voor Honda GX390/Kohler met beugel voor Fort

Tegengewicht 30 cm lengte - 23,5 kg

Frees 80 cm voor Fort Centauro

MTL75 | Rotoreg R2 75 cm werkbreedte - 85 cm kruimelrol - 12 tot 14 Pk - 94 kg

Koppeling met T-bouten MT(L) - Fort Centauro

Art.nr.	€ Excl. BTW	€ Incl. BTW
MBHFOR11412418	6.898,35	8.347,00
WIEMVDTER23X1050-12F	675,21	817,00
GEWMVDAVHONKOH	487,60	590,00
GEWMVD30EIND23KG	165,29	200,00
FREFOR12304001	1.121,49	1.357,00
SPGMTL75	2.880,00	3.484,80
TRE010001	Gratis	Gratis
TOTAAL	12.227,93	14.795,80

Centauro GX390 + frees 80cm + rotoleg MT90

Fort Centauro GX390 | 12 Pk Honda GX390 benzine

Paar wielen 26x12.00x12 - Terra-grip - "BALLONBANDEN"

Gewichtdrager frontaal "Anti-vib" voor Honda GX390/Kohler met beugel voor Fort

Tussengewicht 40 cm lengte - 32 kg

Frees 80 cm voor Fort Centauro

MT90 | Rotoreg R2 90 cm werkbreedte - 100 cm kruimelrol - 14 tot 18 Pk - 110 kg

Koppeling met T-bouten MT(L) - Fort Centauro

Art.nr.	€ Excl. BTW	€ Incl. BTW
MBHFOR11412418	6.898,35	8.347,00
WIEMVDTER26X1200-12F	742,98	899,00
GEWMVDAVHONKOH	487,60	590,00
GEWMVD40TSS32KG	227,27	275,00
FREFOR12304001	1.121,49	1.357,00
SPGMT90	3.075,00	3.720,75
TRE010001	Gratis	Gratis
TOTAAL	12.552,69	15.188,75

Centauro GX390 + frees 80cm + rotoleg MTL100

Fort Centauro GX390 | 12 Pk Honda GX390 benzine

Paar wielen 26x12.00x12 - Terra-grip - "BALLONBANDEN"

Gewichtdrager frontaal "Anti-vib" voor Honda GX390/Kohler met beugel voor Fort

Tegengewicht 30 cm lengte - 23,5 kg

Tussengewicht 40 cm lengte - 32 kg

Frees 80 cm voor Fort Centauro

Verlengstuk voor frees

MTL100 | Rotoreg R2 100 cm werkbreedte - 110 cm kruimelrol - 14 tot 18 Pk - 115 kg

Koppeling met T-bouten MT(L) - Fort Centauro

Art.nr.	€ Excl. BTW	€ Incl. BTW
MBHFOR11412418	6.898,35	8.347,00
WIEMVDTER26X1200-12F	742,98	899,00
GEWMVDAVHONKOH	487,60	590,00
GEWMVD30EIND23KG	165,29	200,00
GEWMVD40TSS32KG	227,27	275,00
FREFOR12304001	1.121,49	1.357,00
TOEFOR12332142	207,44	251,00
SPGMTL100	3.560,00	4.307,60
TRE010001	Gratis	Gratis
TOTAAL	13.410,41	16.226,60

Complete uitrustingen voor Fort Centauro met motor Kohler KD15440 AE

Centauro KD15440 AE + frees 80cm + rotoleg MTL75

	Art.nr.	€ Excl. BTW	€ Incl. BTW
Fort Centauro KD15440 AE 10,1 Pk Kohler KD15440 diesel, elektrisch gestart	MDEFORCENTKD15440AE	7.548,76	9.134,00
Paar wielen 23x10.50x12 - Terra-grip - "BALLONBANDEN"	WIEMVDTER23X1050-12F	675,21	817,00
Gewichtdrager frontaal "Anti-vib" voor Honda GX390/Kohler met beugel voor Fort	GEWMVDAVHONKOH	487,60	590,00
Tegengewicht 30 cm lengte - 23,5 kg	GEWMVD30EIND23KG	165,29	200,00
Frees 80 cm voor Fort Centauro	FREFOR12304001	1.121,49	1.357,00
MTL75 Rotoreg R2 75 cm werkbreedte - 85 cm kruimelrol - 12 tot 14 Pk - 94 kg	SPGMTL75	2.880,00	3.484,80
Koppeling met T-bouten MT(L) - Fort Centauro	TRE010001	Gratis	Gratis
TOTAAL		12.878,35	15.582,80

Centauro KD15440 AE + frees 80cm + rotoleg MT90

	Art.nr.	€ Excl. BTW	€ Incl. BTW
Fort Centauro KD15440 AE 10,1 Pk Kohler KD15440 diesel, elektrisch gestart	MDEFORCENTKD15440AE	7.548,76	9.134,00
Paar wielen 26x12.00x12 - Terra-grip - "BALLONBANDEN"	WIEMVDTER26X1200-12F	742,98	899,00
Gewichtdrager frontaal "Anti-vib" voor Honda GX390/Kohler met beugel voor Fort	GEWMVDAVHONKOH	487,60	590,00
Tussengewicht 40 cm lengte - 32 kg	GEWMVD40TSS32KG	227,27	275,00
Frees 80 cm voor Fort Centauro	FREFOR12304001	1.121,49	1.357,00
MT90 Rotoreg R2 90 cm werkbreedte - 100 cm kruimelrol - 14 tot 18 Pk - 110 kg	SPGMT90	3.075,00	3.720,75
Koppeling met T-bouten MT(L) - Fort Centauro	TRE010001	Gratis	Gratis
TOTAAL		13.203,10	15.975,75

Centauro KD15440 AE + frees 80cm + rotoleg MTL100

	Art.nr.	€ Excl. BTW	€ Incl. BTW
Fort Centauro KD15440 AE 10,1 Pk Kohler KD15440 diesel, elektrisch gestart	MDEFORCENTKD15440AE	7.548,76	9.134,00
Paar wielen 26x12.00x12 - Terra-grip - "BALLONBANDEN"	WIEMVDTER26X1200-12F	742,98	899,00
Gewichtdrager frontaal "Anti-vib" voor Honda GX390/Kohler met beugel voor Fort	GEWMVDAVHONKOH	487,60	590,00
Tegengewicht 30 cm lengte - 23,5 kg	GEWMVD30EIND23KG	165,29	200,00
Tussengewicht 40 cm lengte - 32 kg	GEWMVD40TSS32KG	227,27	275,00
Frees 80 cm voor Fort Centauro	FREFOR12304001	1.121,49	1.357,00
Verlengstuk voor frees	TOEFOR12332142	207,44	251,00
MTL100 Rotoreg R2 100 cm werkbreedte - 110 cm kruimelrol - 14 tot 18 Pk - 115 kg	SPGMTL100	3.560,00	4.307,60
Koppeling met T-bouten MT(L) - Fort Centauro	TRE010001	Gratis	Gratis
TOTAAL		14.060,83	17.013,60

Complete uitrustingen voor Fort Centauro met motor Honda GX630 AE

Centauro GX630 AE + frees 80cm + rotoleg MTL75

Fort Centauro GX630 AE | 20,8 Pk Honda GX630 Benzine, elektrisch gestart

Paar wielen 23x8.50x12 - Terra-grip - "BALLONBANDEN"

Frees 80 cm voor Fort Centauro

MTL75 | Rotoreg R2 75 cm werkbreedte - 85 cm kruimelrol - 12 tot 14 Pk - 94 kg

Koppeling met T-bouten MT(L) - Fort Centauro

Art.nr.	€ Excl. BTW	€ Incl. BTW
MBEFOR11412429N	8.495,04	10.279,00
WIEFOR12322337	547,93	663,00
FREFOR12304001	1.121,49	1.357,00
SPGMTL75	2.880,00	3.484,80
TRE010001	Gratis	Gratis
TOTAAL	13.044,46	15.783,80

Centauro GX630 AE + frees 80cm + rotoleg MT90

Fort Centauro GX630 AE | 20,8 Pk Honda GX630 Benzine, elektrisch gestart

Paar wielen 23x8.50x12 - Terra-grip - "BALLONBANDEN"

Gewichtdrager frontaal voor Honda GX630

Tegengewicht 30 cm lengte - 23,5 kg

Frees 80 cm voor Fort Centauro

MT90 | Rotoreg R2 90 cm werkbreedte - 100 cm kruimelrol - 14 tot 18 Pk - 110 kg

Koppeling met T-bouten MT(L) - Fort Centauro

Art.nr.	€ Excl. BTW	€ Incl. BTW
MBEFOR11412429N	8.495,04	10.279,00
WIEFOR12322337	547,93	663,00
GEWMVDGX630	82,64	100,00
GEWMVD30EIND23KG	165,29	200,00
FREFOR12304001	1.121,49	1.357,00
SPGMT90	3.075,00	3.720,75
TRE010001	Gratis	Gratis
TOTAAL	13.487,40	16.319,75

Centauro GX630 AE + frees 100cm + rotoleg MTL100

Fort Centauro GX630 AE | 20,8 Pk Honda GX630 Benzine, elektrisch gestart

Paar wielen 23x8.50x12 - Terra-grip - "BALLONBANDEN"

Gewichtdrager frontaal voor Honda GX630

Tegengewicht 30 cm lengte - 23,5 kg

Frees 100 cm voor Fort Centauro

MTL100 | Rotoreg R2 100 cm werkbreedte - 110 cm kruimelrol - 14 tot 18 Pk - 115 kg

Koppeling met T-bouten MT(L) - Fort Centauro

Art.nr.	€ Excl. BTW	€ Incl. BTW
MBEFOR11412429N	8.495,04	10.279,00
WIEFOR12322337	547,93	663,00
GEWMVDGX630	82,64	100,00
GEWMVD30EIND23KG	165,29	200,00
FREFOR12304003	1.190,08	1.440,00
SPGMTL100	3.560,00	4.307,60
TRE010001	Gratis	Gratis
TOTAAL	14.040,99	16.989,60

Centauro GX630 AE + frees 100cm + rotoleg MT125

Fort Centauro GX630 AE | 20,8 Pk Honda GX630 Benzine, elektrisch gestart

Paar wielen 23x8.50x12 - Terra-grip - "BALLONBANDEN"

Gewichtdrager frontaal voor Honda GX630

Tussengewicht 40 cm lengte - 32 kg

Frees 100 cm voor Fort Centauro

MT125 | Rotoreg R2 122 cm werkbreedte - 132 cm kruimelrol - 16 tot 18 Pk - 140 kg

Koppeling met T-bouten MT(L) - Fort Centauro

Art.nr.	€ Excl. BTW	€ Incl. BTW
MBEFOR11412429N	8.495,04	10.279,00
WIEFOR12322337	547,93	663,00
GEWMVDGX630	82,64	100,00
GEWMVD40TSS32KG	227,27	275,00
FREFOR12304003	1.190,08	1.440,00
SPGMT125	3.990,00	4.827,90
TRE010001	Gratis	Gratis
TOTAAL	14.532,98	17.584,90

Complete uitrustingen voor Fort Centauro met motor Hatz 1D90

Centauro Hatz 1D90 + frees 80cm + rotoleg MT90

Fort Centauro 1D90 | 15 Pk Hatz 1D90 diesel, elektrisch gestart

Paar wielen 26x12.00x12 - Terra-grip - "BALLONBANDEN"

Frees 80 cm voor Fort Centauro

Gewicht voor frees 80 cm

MT90 | Rotoreg R2 90 cm werkbreedte - 100 cm kruimelrol - **14 tot 18 Pk** - 110 kg

Koppeling met T-bouten MT(L) - Fort Centauro

Art.nr.	€ Excl. BTW	€ Incl. BTW
MDEFOR11410203N	10.760,33	13.020,00
WIEMVDTER26X1200-12F	742,98	899,00
FREFOR12304001	1.121,49	1.357,00
TOEFOR12334050	280,17	339,00
SPGMT90	3.075,00	3.720,75
TRE010001	Gratis	Gratis
TOTAAL	15.979,96	19.335,75

Centauro Hatz 1D90 + frees 100cm + rotoleg MTL100

Fort Centauro 1D90 | 15 Pk Hatz 1D90 diesel, elektrisch gestart

Paar wielen 26x12.00x12 - Terra-grip - "BALLONBANDEN"

Frees 100 cm voor Fort Centauro

Verlengstuk voor frees

Gewicht voor frees 100 cm

MTL100 | Rotoreg R2 100 cm werkbreedte - 110 cm kruimelrol - **14 tot 18 Pk** - 115 kg

Koppeling met T-bouten MT(L) - Fort Centauro

Art.nr.	€ Excl. BTW	€ Incl. BTW
MDEFOR11410203N	10.760,33	13.020,00
WIEMVDTER26X1200-12F	742,98	899,00
FREFOR12304003	1.190,08	1.440,00
TOEFOR12332142	207,44	251,00
TOEFOR12334051	280,17	339,00
SPGRTL100	3.560,00	4.307,60
TRE010001	Gratis	Gratis
TOTAAL	16.740,99	20.256,60

Centauro Hatz 1D90 + frees 100cm + rotoleg MT125

Fort Centauro 1D90 | 15 Pk Hatz 1D90 diesel, elektrisch gestart

Paar wielen 26x12.00x12 - Terra-grip - "BALLONBANDEN"

Tegengewicht 27 cm lengte - 20 kg - voor Hatz 1D90, incl. bevestiging

Frees 100 cm voor Fort Centauro

Verlengstuk voor frees

Gewicht voor frees 100 cm

MT125 | Rotoreg R2 122 cm werkbreedte - 132 cm kruimelrol - **16 tot 18 Pk** - 140 kg

Koppeling met T-bouten MT(L) - Fort Centauro

Art.nr.	€ Excl. BTW	€ Incl. BTW
MDEFOR11410203N	10.760,33	13.020,00
WIEMVDTER26X1200-12F	742,98	899,00
GEWMVD27EIND20KG	173,55	210,00
FREFOR12304003	1.190,08	1.440,00
TOEFOR12332142	207,44	251,00
TOEFOR12334051	280,17	339,00
SPGMT125	3.990,00	4.827,90
TRE010001	Gratis	Gratis
TOTAAL	17.344,55	20.986,90

Centauro Hatz 1D90 + overtopfrees Condor 75

Fort Centauro 1D90 | 15 Pk Hatz 1D90 diesel, elektrisch gestart

Paar wielen 6.5/80 x 12", regelbaar

Gewichtdrager frontaal "Anti-Vib" voor Hatz

Tegengewicht 30 cm lengte - 23,5 kg

Condor 75 | Steneningraafmachine 75 cm - 87 cm kruimelrol - **12 tot 14 Pk** - 129 kg

Koppeling met T-bouten Condor - Fort Centauro

Art.nr.	€ Excl. BTW	€ Incl. BTW
MDEFOR11410203N	10.760,33	13.020,00
WIEFOR12322842	365,29	442,00
GEWMVDAVHATZ	438,02	530,00
GEWMVD30EIND23KG	165,29	200,00
SPGCONDOR75	4.430,00	5.360,30
TRE020001	Gratis	Gratis
TOTAAL	16.158,93	19.552,30

Centauro Hatz 1D90 + overtopfrees Condor 88

Fort Centauro 1D90 | 15 Pk Hatz 1D90 diesel, elektrisch gestart

Paar wielen 6.5/80 x 12", regelbaar

Gewichtdrager frontaal "Anti-Vib" voor Hatz

Tegengewicht 30 cm lengte - 23,5 kg

Tussengewicht 40 cm lengte - 32 kg

Condor 88 | Steneningraafmachine 88 cm - 100 cm kruimelrol - **16 tot 18 Pk** - 140 kg

Koppeling met T-bouten Condor - Fort Centauro

Art.nr.	€ Excl. BTW	€ Incl. BTW
MDEFOR11410203N	10.760,33	13.020,00
WIEFOR12322842	365,29	442,00
GEWMVDAVHATZ	438,02	530,00
GEWMVD30EIND23KG	165,29	200,00
GEWMVD40TSS32KG	227,27	275,00
SPGCONDOR88	5.080,00	6.146,80
TRE020001	Gratis	Gratis
TOTAAL	17.036,20	20.613,80

Complete uitrustingen voor Fort Centauro met motor Hatz 2G40

Centauro Hatz 2G40 + frees 80cm + rotoleg MT90

Fort Centauro 2G40 | 20 Pk Hatz G40 diesel, elektrisch gestart

Paar wielen 26x12.00x12 - Terra-grip - "BALLONBANDEN"

Frees 80 cm voor Fort Centauro

Gewicht voor frees 80 cm

MT90 | Rotoreg R2 90 cm werkbreedte - 100 cm kruimelrol - **14 tot 18 Pk** - 110 kg

Koppeling met T-bouten MT(L) - Fort Centauro

Art.nr.	€ Excl. BTW	€ Incl. BTW
MDEFOR11410202N	13.025,62	15.761,00
WIEMVDTER26X1200-12F	742,98	899,00
FREFOR12304001	1.121,49	1.357,00
TOEFOR12334050	280,17	339,00
SPGMT90	3.075,00	3.720,75
TRE010001	Gratis	Gratis
TOTAAL	18.245,25	22.076,75

Centauro Hatz 2G40 + frees 100cm + rotoleg MTL100

Fort Centauro 2G40 | 20 Pk Hatz G40 diesel, elektrisch gestart

Paar wielen 26x12.00x12 - Terra-grip - "BALLONBANDEN"

Frees 100 cm voor Fort Centauro

Verlengstuk voor frees

Gewicht voor frees 100 cm

MTL100 | Rotoreg R2 100 cm werkbreedte - 110 cm kruimelrol - **14 tot 18 Pk** - 115 kg

Koppeling met T-bouten MT(L) - Fort Centauro

Art.nr.	€ Excl. BTW	€ Incl. BTW
MDEFOR11410202N	13.025,62	15.761,00
WIEMVDTER26X1200-12F	742,98	899,00
FREFOR12304003	1.190,08	1.440,00
TOEFOR12332142	207,44	251,00
TOEFOR12334051	280,17	339,00
SPGMTL100	3.560,00	4.307,60
TRE010001	Gratis	Gratis
TOTAAL	19.006,28	22.997,60

Centauro Hatz 2G40 + frees 100cm + rotoleg MT125

Fort Centauro 2G40 | 20 Pk Hatz G40 diesel, elektrisch gestart

Paar wielen 26x12.00x12 - Terra-grip - "BALLONBANDEN"

Tegengewicht 27 cm lengte - 25 kg - voor Hatz 2G40, incl. bevestiging

Frees 100 cm voor Fort Centauro

Verlengstuk voor frees

Gewicht voor frees 100 cm

MT125 | Rotoreg R2 122 cm werkbreedte - 132 cm kruimelrol - **16 tot 18 Pk** - 140 kg

Koppeling met T-bouten MT(L) - Fort Centauro

Art.nr.	€ Excl. BTW	€ Incl. BTW
MDEFOR11410202N	13.025,62	15.761,00
WIEMVDTER26X1200-12F	742,98	899,00
GEWMVD27EIND25KG	285,12	345,00
FREFOR12304003	1.190,08	1.440,00
TOEFOR12332142	207,44	251,00
TOEFOR12334051	280,17	339,00
SPGMT125	3.990,00	4.827,90
TRE010001	Gratis	Gratis
TOTAAL	19.721,40	23.862,90

Centauro Hatz 2G40 + overtopfrees Condor 75

Fort Centauro 2G40 | 20 Pk Hatz G40 diesel, elektrisch gestart

Paar wielen 6.5/80 x 12", regelbaar

Gewichtdrager frontaal "Anti-Vib" voor Hatz

Tegengewicht 30 cm lengte - 23,5 kg

Condor 75 | Steneningraafmachine 75 cm - 87 cm kruimelrol - **12 tot 14 Pk** - 129 kg

Koppeling met T-bouten Condor - Fort Centauro

Art.nr.	€ Excl. BTW	€ Incl. BTW
MDEFOR11410202N	13.025,62	15.761,00
WIEFOR12322842	365,29	442,00
GEWMVDAVHATZ	438,02	530,00
GEWMVD30EIND23KG	165,29	200,00
SPGCONDOR75	4.430,00	5.360,30
TRE020001	Gratis	Gratis
TOTAAL	18.424,21	22.293,30

Centauro Hatz 2G40 + overtopfrees Condor 88

Fort Centauro 2G40 | 20 Pk Hatz G40 diesel, elektrisch gestart

Paar wielen 6.5/80 x 12", regelbaar

Gewichtdrager frontaal "Anti-Vib" voor Hatz

Tegengewicht 30 cm lengte - 23,5 kg

Tussengewicht 40 cm lengte - 32 kg

Condor 88 | Steneningraafmachine 88 cm - 100 cm kruimelrol - **16 tot 18 Pk** - 140 kg

Koppeling met T-bouten Condor - Fort Centauro

Art.nr.	€ Excl. BTW	€ Incl. BTW
MDEFOR11410202N	13.025,62	15.761,00
WIEFOR12322842	365,29	442,00
GEWMVDAVHATZ	438,02	530,00
GEWMVD30EIND23KG	165,29	200,00
GEWMVD40TSS32KG	227,27	275,00
SPGCONDOR88	5.080,00	6.146,80
TRE020001	Gratis	Gratis
TOTAAL	19.301,49	23.354,80

	Art.nr.	€ Excl. BTW	€ Incl. BTW
Fort Micro ECO CH270 7 Pk Kohler CH270 benzine met wielen en maaibalk	BBMFOR11742916	1.353,72	1.638,00



<i>Motor</i>	5,2 kW - 7 Pk
<i>Cilinderinhoud</i>	196cc - 1 cilinder
<i>Starter</i>	Manueel
<i>Brandstof</i>	Benzine
<i>Stuur</i>	Verticaal verstelbaar
<i>Aantal versnellingen</i>	1 vooruit
<i>Koppeling</i>	Riem
<i>Aftakas</i>	Onafhankelijk
<i>Versnellingsbak</i>	Gietijzer
<i>Beveiliging tegen ongevallen</i>	Ja
<i>Snelkoppeling voor accessoires</i>	Ja
<i>Wielen</i>	3.50 x 6"
<i>Maaibalk</i>	82cm maaibreedte

	Art.nr.	€ Excl. BTW	€ Incl. BTW
Fort Micro 2000 GC160 Werktuigdrager 4,6 Pk Honda GC160 benzine met wielen	BBMFOR11392401	1.134,71	1.373,00



<i>Motor</i>	GC160: Honda - 3,4 kW - 4,6 Pk
<i>Cilinderinhoud</i>	160cc - 1 cilinder
<i>Starter</i>	Manueel
<i>Brandstof</i>	Benzine
<i>Stuur</i>	Verticaal verstelbaar
<i>Aantal versnellingen</i>	1 vooruit
<i>Koppeling</i>	Riem
<i>Aftakas</i>	Onafhankelijk
<i>Versnellingsbak</i>	Gietijzer
<i>Beveiliging tegen ongevallen</i>	Ja
<i>Snelkoppeling voor accessoires</i>	Ja
<i>Wielen</i>	3.50 x 6"
<i>Maaibalk</i>	Niet inbegrepen

Toebehoren Fort Micro 2000

Maaibalk Busatis 82 cm voor Fort Micro 2000	BALFOR13001022	561,16	679,00
Maaibalk ESM 91 cm voor Fort Micro 2000	BALFOR13001024	662,81	802,00
Sneuw schild voor Fort Micro 2000 - breedte 85 cm	BLAFOR12350963	328,10	397,00
Sneuwborstel voor Fort Micro 2000 - breedte 75 cm, Ø 30 cm	BORFOR12351012	1.161,16	1.405,00
Kruiwagen vooraan	TOEFOR12350992	371,07	449,00



Micro 2000 met borstel 75cm, Ø 30cm



Micro 2000 met maaibalk

	Art.nr.	€ Excl. BTW	€ Incl. BTW
Fort WM 600 B Allesmaaier Kohler HD775 benzine - 1 versnelling	GBAFOR11962917	1.804,96	2.184,00
Fort WM 600 BR Allesmaaier Kohler HD775 benzine - 3+1 versnellingen	GBAFOR11952917	1.989,26	2.407,00



WM 600 BR

<i>Motor</i>	Kohler HD775: 3,26 kW - 4,4 Pk - 4-takt
<i>Cilinderinhoud</i>	Kohler HD775: 173cc - 1 cilinder
<i>Starter</i>	Manueel
<i>Brandstof</i>	Benzine
<i>Werkbreedte</i>	60 cm
<i>Maaihoogte</i>	Min. 45mm - max. 60mm
<i>Stuur</i>	Verticaal verstelbaar
<i>Aantal versnellingen</i>	WM 600 B: 1 vooruit WM 600 BR: 3 vooruit + 1 achteruit
<i>Aandrijving</i>	Maaischijf: riemaandrijving Wielen: kettingaandrijvig met semidifferentieel op de wielen
<i>Wielen</i>	3.50 x 6"
<i>Gewicht</i>	WM 600 B: 73 kg WM 600 BR: 75 kg
<i>Veiligheid</i>	Dodemanshendel Mesrem

	Art.nr.	€ Excl. BTW	€ Incl. BTW
Fort Vision B&S Vanguard Werktuigdrager 16 Pk benzine op rupsbanden	WERFOR11941823	19.962,81	24.155,00



Makkelijk en snel omkeerbaar.
Zowel frontale als getrokken
werktuigen kunnen aangekoppeld
worden.

Motor	Vanguard: B&S - 11,8 kW - 16 Pk
Cilinderinhoud	Vanguard: 479cc - 2 cilinders
Starter	Elektrisch / manueel
Brandstof	Benzine
Aandrijving	Hydrostatisch / 2 variabele pompen / 2 hydraulische motoren
Max. snelheid	0 - 6,6 km/u
Max. hellingsgraad	Frontaal: 35% - zijdelings: 30%
Rupsbreedte	180mm
Aantal rollers	3
Aanspannen van de rupsen	Automatisch, met instelbare veer
Heffen van	Hydraulisch
Extra hydraulisch	4,5 liter/ minuut
Hefvermogen	200 kg
Aftakas	Onafhankelijk mechanisch
Snelkoppeling voor accessoires op aftakas	Ja
Differentieel-blokkering	Ja
Beveiliging tegen ongevallen	Ja
Afmetingen	1450 x 685 x 780/1790 mm (LxBxH zetel/rollbar)
Gewicht	485 kg

Toebehoren Fort Vision

Frees 70 cm	FREFOR12309401	885,95	1.072,00
Sneeuwschild - breedte 100 cm	BLAFOR12351046	466,12	564,00
Borstel - breedte 105 cm, Ø 48 cm (TOEFOR12339452 nodig)	BORFOR12351016	2.323,14	2.811,00
Verlenging PTO	TOEFOR12339452	198,35	240,00
Frontale klepelmaaier 75 cm	MAAFOR12339456	2.728,10	3.301,00
Slagmaaier 70 cm	MAAFOR12339465	2.019,83	2.444,00
MTL75 : Rotoreg R2 75 cm werkbreedte - 85 cm kruimelrol - 12 tot 14 Pk - 94 kg (*)	SPGMTL75	2.880,00	3.484,80
MT90 : Rotoreg R2 90 cm werkbreedte - 100 cm kruimelrol - 14 tot 18 Pk - 110 kg (*)	SPGMT90	3.075,00	3.720,75
MTL100 : Rotoreg R2 100 cm werkbreedte - 110 cm kruimelrol - 14 tot 18 Pk - 115 kg (*)	SPGMTL100	3.560,00	4.307,60
Koppeling met T-bouten R2 - Fort Centauro	TRE010001	220,00	266,20

(*) Bij complete configuratie (Fort Vision + rotoreg) => koppeling gratis



Vision 180° omkeerbaar



Vision met accessoires



Vision met frees

	Art.nr.	€ Excl. BTW	€ Incl. BTW
Fort RD25 Werktuigdrager 25 Pk diesel op rupsbanden	WERFOR21041909	52.369,42	63.367,00



IP65 gecertificeerd multifunctioneel touchscreen display met achteruitrijcamera

<i>Motor</i>	Yanmar 3TNV76: 18,9 kW - 25 Pk
<i>Cilinderinhoud</i>	Yanmar 3TNV76: 1116cc - 3 cilinders
<i>Starter</i>	Elektrisch met automatische voorverwarming
<i>Brandstof</i>	Diesel, 25 liter
<i>Aandrijving</i>	Hydrostatisch met pistonpompen en hydraulische motoren
<i>Snelheid</i>	0 - 7,5 km/u, met cruise control
<i>Radiator</i>	Dubbele sectie olie/water met motorventilator
<i>Luchtfiltersysteem</i>	Dubbel element, vortex plus 5" filter
<i>Hydraulisch systeem</i>	Aansluitingen vooraan en 2 achteraan met een hoog-laagsysteem van 27 l/min bij 120 bar tot 19 l/min bij 180 bar, met koeling van de hydraulische leidingen via de radiator
<i>Olietank</i>	23 liter
<i>Bediening</i>	Multifunctionele joystick met display op de armsteun
<i>Max. hellingsgraad</i>	Frontaal: 25% - zijdelings: 25%
<i>Heffen van werktuigen</i>	Hydraulisch, automatisch cat. 1, aanpasbare breedte, 3 funties (heffen, drukken, vlottend)
<i>Hefvermogen</i>	400 kg tussen de kogels
<i>Aftakas</i>	Hydraulisch, type 1" 3/8, vooraan en achteraan
<i>Snelheid aftakas</i>	Variabele snelheid: 540, 540E & 1100 tpm
<i>Afmeting rupsbanden</i>	180 x 72 x 34 cm
<i>Aanspannen van de rupsen</i>	Automatisch, met instelbare veer
<i>Rupsbreedte</i>	680 - 960 mm
<i>Lengte</i>	1620 mm
<i>rolbeugel</i>	2100 mm
<i>Max. hoogte</i>	
<i>machineframe</i>	1100 mm
<i>Bodemvrijheid</i>	135 mm
<i>Gewicht</i>	1100 kg
<i>Maximum gewicht</i>	1700 kg
<i>Snelkoppeling voor accessoires op aftakas</i>	Ja
<i>Differentieelblokkering</i>	Ja
<i>Beveiliging tegen ongevallen</i>	Ja, met oa. gehomologeerde rolbeugel en veiligheidsriem



Art.nr.		€ Excl. BTW	€ Incl. BTW
Code de commande		€ TVA excl.	€ TVA incl.
MECH 35 Transporter basismachines zonder toebehoren Machines de base sans outils			
TBMFOR12335382C	Fort MECH 35 Kohler SH265 3+1, 4,8kW, 6,5Pk/Cv	2.770,25	3.352,00
TBMFOR12335383C	Fort MECH 35 Honda GP200 3+1, 4,1kW, 5,5Pk/Cv	2.937,19	3.554,00
TBMFOR12335380	Fort MECH 35 Honda GP160 3+1, 3,3kW, 4,9Pk/Cv	2.927,27	3.542,00

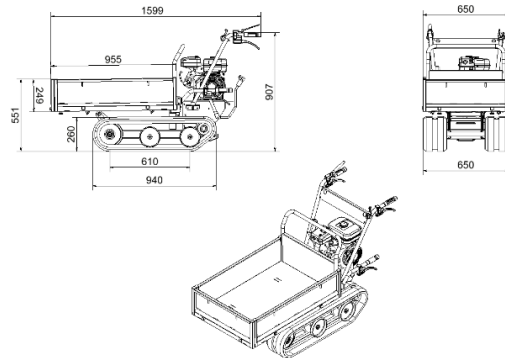

TECHNISCHE GEGEVENS

Handgestart
 Motor 4 takt benzine
 Transmissie : 2 of 3 vooruit + 1achteruit met tandwielen in oliebad
 Koppeling dmv riemaandrijving met automatische ont koppeling door de hendel los te laten.
 Remsysteem door automatische inschakeling
 Besturing door onafhankelijke uitschakeling van de aandrijving.
 Rupsaandrijving met aanspanstelsysteem
 Gewicht (met laadbakje): 165 kg
 Laadvermogen op vlak terrein: 350 kg
 Maximale hellingshoek: 30% met 250 Kg,

CARACTERISTIQUES

Démarrage manuel
 Moteur 4 temps à essence
 Transmission à 2 ou 3 vitesses + 1 marche arrière par engrainages en bain d'huile
 Embayage par courroie avec désengagement automatique lors du relace du levier de commande
 Dispositif de freinage à engagement automatique
 Braquage par déblocage des chenilles à command indépendant
 Chenilles avec réglage de tension
 Poids à vide (avec benne):165 Kg
 Capacité de charge en plaine:350 Kg
 Pente surmontable: 30% avec 250 Kg

OPTIES | OPTIONS

TOEFOR12335350	Laadbak 65x95 H=20 cm Benne 65x95 H= 20 cm	660,33	799,00
			
TOEFOR12335356	Laadbak voor houtvervoer 65x95 Benne pour bois 65x95	571,07	691,00
			
TOEFOR12335351	Dumper 60x85 H=35 cm Cuve 60x85 H= 30 cm	465,29	563,00
			
TOEFOR12335352	Laadklep voor Dumper Ridelle postérieure cuve	70,25	85,00
			
TOEFOR12335359	Voorste schraper 100 cm Pelle antérieure 100 cm	511,57	619,00
			

Art.nr.		€ Excl. BTW	€ Incl. BTW
Code de commande		€ TVA excl.	€ TVA incl.
MECH 45 Transporter basismachines zonder toebehoren Machines de base sans outils			
TBMFOR11537912	Fort MECH 45 Kohler SH265, 4,8kW, 6,5Pk/Cv	3.648,76	4.415,00
TBMFOR11536427	Fort MECH 45 Honda GP200 3+1, 4,1kW, 5,5Pk/Cv	3.753,72	4.542,00
TBMFOR11536426	Fort MECH 45 Honda GP160, 3,3kW, 4,9Pk/Cv	3.585,95	4.339,00

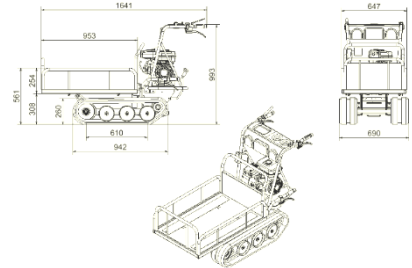

TECHNISCHE GEGEVENS

Terugloopstarter
 4-takt motor benzine
 Versnellingen 3 vooruit + 1 achteruit in oliebad

 Riemaandrijving met automatische uitschakeling bij hefboombreuk
 Automatische reminstelling
 Onafhankelijke besturing rupsbanden
 Regelbare rupsbanddruk
 Nettogewicht: 175 Kg
 Laadvermogen op vlak terrein: 450 Kg
 Maximale hellingshoek: 30% met 350 Kg

CARACTERISTIQUES

Démarrage manuel
 Moteur 4 temps à essence
 Transmission à 3 vitesses + 1 marche arrière par engrainages en bain d'huile
 Embayage par courroie avec désengagement automatique lors du relace du levier de commande
 Dispositif de freinage à engagement automatique
 Braquage par déblocage des chenilles à command indépendant
 Chenilles avec réglage de tension
 Poids à vide: 175 Kg
 Capacité de charge en plaine: 450 Kg
 Pente surmontable 30% avec 350 Kg

OPTIES | OPTIONS

TOEFOR12335350	Laadbak 65x95 H=20 cm Benne 65x95 H= 20 cm	660,33	799,00
TOEFOR12335358	Laadbak 70x95 H=35 cm Benne 70x95 H= 35 cm	710,74	860,00
TOEFOR12335356	Laadbak voor houtvervoer 65x95 Benne pour bois 65x95	571,07	691,00
TOEFOR12335351	Dumper 60x85 H=35 cm Cuve 60x85 H= 35 cm	465,29	563,00
TOEFOR12335352	Laadklep voor Dumper Ridelle postérieure cuve	70,25	85,00
TOEFOR12335367	Nivelleerblad 100 cm Pelle antérieure 100 cm	511,57	619,00

Art.nr.		€ Excl. BTW	€ Incl. BTW
Code de commande		€ TVA excl.	€ TVA incl.
MECH 55.1 Transporter basismachines zonder toebehoren Machines de base sans outils			
	met hydraulische lifter voor schepbak met 1 hydraulisch dubbelwerkend ventiel	avec relevage hydraulique pour autochargeur avec 1 alimentation hydraulique avec attelage push&pull	
TBMFOR12336029C	Fort MECH 55.1 Kohler SH265, 4,8kW, 6,5Pk/Cv	4.724,79	5.717,00
TBMFOR12336026C	Fort MECH 55.1 Honda GX160, 3,6kW, 4,8Pk/Cv	4.926,45	5.961,00

OPTIES | OPTIONS







TOEFOR12336752	Laadbak 75x102 H=35 cm Benne 75x102 H=35 cm	811,57	982,00
			
TOEFOR12336862	Laadbak voor houtvervoer 75x102 cm Benne pour bois 75x102 cm	614,05	743,00
			
TOEFOR12336750	Dumper 65x100 H=40 cm Cuve 65x100 H= 40 cm	822,31	995,00
			
TOEFOR12336761	Achterklep voor Dumper Ridelle postérieure cuve	96,69	117,00
			
TOEFOR12336861	Dumper 65x100 H=40 cm met schepbak 65x100 H= 40 cm avec autochargeur Mulde 65x100	2.095,04	2.535,00
			
TOEFOR12338953	Nivelleerblad 100 cm Pelle antérieure 100 cm	655,37	793,00
			
TOEFOR12338951	Voetsteun Plateform	314,05	380,00
			
TOEFOR12336850	Klepelaar 75cm m/voorwielen, Motor GX270 Broyeur d'herbe avec petit roues avant, moteur GX270	3.260,33	3.945,00
			

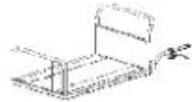

Foto: Mech 35 met lading

Photo: Mech 35 avec chargement



Mech 35 op een helling van 30%

Mech 35 sur une pente surmontable de 30%

Art.nr.		€ Excl. BTW	€ Incl. BTW
Code de commande		€ TVA excl.	€ TVA incl.

F400 Transporter basismachines zonder toebehoren | Machines de base sans outils

Manueel dumpen		Déchargement manuel	
TBMFOR11312912	Fort F400 Kohler SH265, 4,8kW, 6,5Pk/Cv	3.981,82	4.818,00
TBMFOR12333167	Fort F400 Kohler SH265 AE (*), 4,8kW, 6,5Pk/Cv	4.381,82	5.302,00
TBMFOR12333163	Fort F400 Honda GX160, 3,6kW, 4,8Pk/Cv	4.175,21	5.052,00

(*) Elektrische starter | Démarrage électrique

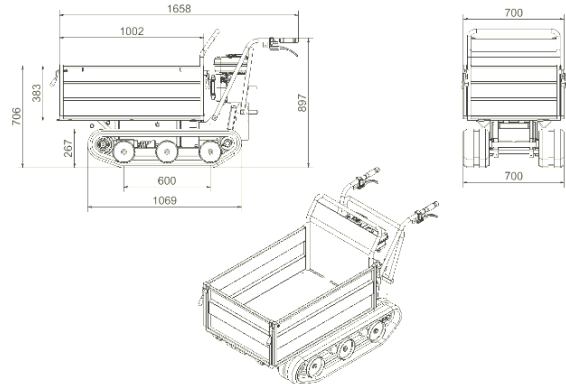

TECHNISCHE GEGEVENS

- Repeteerstarter
- 4-takt motor benzine
- Versnellingen 2 vooruit + 1 achteruit
- Riemaandrijving met automatische uitschakeling bij hefboombreuk
- Automatische reminstelling
- Onafhankelijke besturing rupsbanden
- Regelbare rupsbanddruk
- Nettogewicht (met laadbakje): 195 Kg
- Laadvermogen op vlak terrein: 450 Kg
- Maximale hellingshoek: 30% met 350 Kg

CARACTERISTIQUES

- Démarrage manuel
- Moteur 4 temps à essence
- Transmission à 2 vitesses + 1 marche arrière
- Embrayage par courroie avec désengagement automatique lors du relace du levier de commande
- Dispositif de freinage à engagement automatique
- Braquage modulaire et indépendant
- Chenilles avec réglage de tension automatique
- Poids à vide (avec benne): 195 Kg
- Capacité de charge en plaine: 450 Kg
- Pente surmontable 30% avec 350 Kg

OPTIES | OPTIONS

TOEFOR12333157	Laadbak 75x102 H=35 cm Benne 75x102 H= 35 cm	845,45	1.023,00
TOEFOR12333185	Laadbak voor houtvervoer 70x100 cm Benne pour bois 70x100 cm	577,69	699,00
TOEFOR12333115	Dumper 70x100 H=40 cm Cuve 70x100 H= 40 cm	680,17	823,00
TOEFOR12333147	Achterklep voor Dumper Ridelle postérieure cuve	70,25	85,00
TOEFOR12333132	Nivelleerblad 100 cm Pelle antérieure 100 cm	651,24	788,00

Art.nr.		€ Excl. BTW	€ Incl. BTW
Code de commande		€ TVA excl.	€ TVA incl.

F410-F415 Transporter basismachines zonder toebehoren | Machines de base sans outils

met hydraulische lifter

avec relevage hydraulique

TBMFOR12333167	Fort F410 Kohler SH265, 4,8kW, 6,5Pk/Cv	4.381,82	5.302,00
TBMFOR12333173	Fort F410 Honda GX160, 3,6kW, 4,8Pk/Cv	4.988,43	6.036,00
TBMFOR111317913	Fort F415 Kohler SH265 AE (*), 4,8kW, 6,5Pk/Cv (*) Elektrische starter Démarrage électrique	5.162,81	6.247,00

OPTIES | OPTIONS

TOEFOR12333159	Laadbak 75x102 H=35 cm Benne 75x102 H= 35 cm	783,47	948,00
TOEFOR12333189	Laadbak voor houtvervoer 70x100 cm Benne pour bois 70x100 cm	445,45	539,00
TOEFOR12333127	Dumper 70x100 H=40 cm Cuve 70x100 H= 40 cm	624,79	756,00
TOEFOR12333147	Achterklep voor Dumper Ridelle postérieure cuve	70,25	85,00
TOEFOR12333132	Nivelleerblad 100 cm Pelle antérieure 100 cm	651,24	788,00

F420 Transporter basismachines zonder toebehoren | Machines de base sans outils

met hydraulische lifter voor frontlader

avec relevage hydraulique pour autochargeur

met 1 hydraulisch dubbelwerkend ventiel

avec 1 alimentation hydraulique avec attelage push&pull

TBMFOR12333183	Fort F420 Honda GX160, 3,6kW, 4,8Pk/Cv	5.419,01	6.557,00
TBMFOR11318912	Fort F420 Kohler SH265, 4,8kW, 6,5Pk/Cv	5.225,62	6.323,00
TBMFOR11318913	Fort F420 Kohler SH265 AE (*), 4,8kW, 6,5Pk/Cv (*) Elektrische starter Démarrage électrique	5.592,56	6.767,00

OPTIES | OPTIONS

TOEFOR12333158	Laadbak 75x102 H=35 cm Benne 75x102 H= 35 cm	816,53	988,00
TOEFOR12333191	Laadbak voor houtvervoer 70x100 cm Benne pour bois 70x100 cm	644,63	780,00
TOEFOR12333156	Dumper 70x100 H=40 cm Cuve 70x100 H= 40 cm	592,56	717,00
TOEFOR12333147	Achterklep voor Dumper Ridelle postérieure cuve	70,25	85,00
TOEFOR12333155	Dumper 65x100 H=40 cm met schepbak 65x100 H= 40 cm avec autochargeur Mulde 65x100	1.400,83	1.695,00
TOEFOR12333148	Achterklep voor Dumper met schepbak Ridelle postérieure cuve avec autochargeur	70,25	85,00
TOEFOR12333132	Nivelleerblad 100 cm Pelle antérieure 100 cm	651,24	788,00

Art.nr.		€ Excl. BTW	€ Incl. BTW
Code de commande		€ TVA excl.	€ TVA incl.

Aliën HY 5.0 Transporter basismachines zonder toebehoren | Machines de base sans outils
met hydraulische lifter
avec relevage hydraulique
met hydraulische kit voor werken op helling >15%
avec groupe de valves de control pour opérer en pent >15%

TBHF0R12336416	Fort ALIEN HY 5.0 Kohler SH265, 4,8kW, 6,5Pk/Cv	7.080,17	8.567,00
TBHF0R12336406	Fort ALIEN HY 5.0 Honda GX200, 4,1kW, 5,5Pk/Cv	7.322,31	8.860,00
TBHF0R12336406AE	Fort ALIEN HY 5.0 Honda GX200 AE (*), 4,1kW, 5,5Pk/Cv (*) Elektrische starter Démarrage électrique	8.269,42	10.006,00

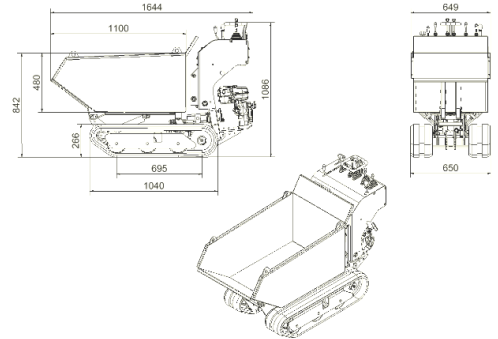
TECHNISCHE GEGEVENS

Repeteerstarter
 4-takt motor benzine
 Hydraulische transmissie met 2 versnellingen
 Trage versnelling vooruit aan 2,1 km/h
 Snelle versnelling vooruit aan 3,3 km/h
 Mechanisch remsysteem
 Hydraulische hefsysteem
 Onafhankelijke besturing rupsbanden
 Nettogewicht (met dumper): 300 Kg
 Laadvermogen op vlak terrein: 500 Kg
 Maximale hellingshoek: 30% met 350 Kg

CARACTERISTIQUES

Démarrage manuel
 Moteur 4 temps à essence
 Transmission hydraulique à 2 vitesses
 Vitesse d'avancement 2,1 km/h lente/arrière
 Vitesse d'avancement 3,3 km/h rapide/arrière
 Frein de stationnement mécanique
 Relevage hydraulique
 Chenilles avec réglage de tension
 Poids à vide (avec cuve): 300 Kg
 Capacité de charge en plaine: 500 Kg
 Pente surmontable 30% avec 350 Kg

OPTIES | OPTIONS

TOEF0R12336752	Laadbak 75x102 H=35 cm Benne 75x102 H= 35 cm	811,57	982,00
TOEF0R12336862	Laadbak voor houtvervoer 75x102 cm Benne pour bois 75x102 cm	614,05	743,00
TOEF0R12336750	Dumper 65x100 H=40 cm Cuve 65x100 H= 40 cm	822,31	995,00
TOEF0R12336761	Achterklep voor Dumper Ridelle postérieure cuve	96,69	117,00

Art.nr.		€ Excl. BTW	€ Incl. BTW
Code de commande		€ TVA excl.	€ TVA incl.

OPTIES | OPTIONS

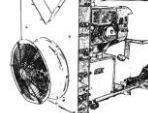









	TOEFOR12336750ZN Gegalvaniseerde dumper 65x100 H=40 cm Cuve galvanisé 65x100 H= 40 cm	1.101,65	1.333,00
	TOEFOR12336761ZN Gegalvaniseerde achterklep voor dumper Ridelle galvanisé pour cuve	105,79	128,00
	TOEFOR12338953 Nivelleerblad 100 cm Pelle antérieure 100 cm	655,37	793,00
	TOEFOR12336859 Voetsteun Plateform	338,02	409,00
	TOEFOR12336897 Verticale sproeier voor transporteur, met Kohler CH395 motor, hydraulische kanteling, 105 liter tank, membraanpomp 25 l/min, max druk 30 bar Atomiseur vertical pour mini transporteur, avec moteur Kohler CH395, basculement hydraulique, reservoir de 105 litres, pompe membrane 25 l/min, pression max. 30 bar	8.645,45	10.461,00

Art.nr.		€ Excl. BTW	€ Incl. BTW
Code de commande		€ TVA excl.	€ TVA incl.

ALIEN HY 5.1 Transporter basismachines zonder toebehoren | Machines de base sans outils
met hydraulische lifter voor frontlader
avec relevage hydraulique pour autochargeur
met 1 hydraulisch dubbelwerkend ventiel
avec 1 alimentation hydraulique avec attelage push&pull
met hydraulische kit voor werken op helling >15%
avec groupe de valves de control pour opérer en pent >15%

TBHFOR12336417	Fort ALIEN HY 5.1 Kohler SH265, 4,8kW, 6,5Pk/Cv	7.428,10	8.988,00
TBHFOR12336418	Fort ALIEN HY 5.1 Kohler SH265 AE (*), 4,8kW, 6,5Pk/Cv	7.834,71	9.480,00
TBHFOR12336405	Fort ALIEN HY 5.1 Honda GX200, 4,1kW, 5,5Pk/Cv	7.670,25	9.281,00
TBHFOR12336405AE	Fort ALIEN HY 5.1 Honda GX200 AE (*), 4,1kW, 5,5Pk/Cv (* <i>Elektrische starter Démarrage électrique</i>)	8.618,18	10.428,00

OPTIES | OPTIONS

TOEFOR12336752	Laadbak 75x102 H=35 cm Benne 75x102 H= 35 cm	811,57	982,00
			
TOEFOR12336862	Laadbak voor houtvervoer 75x102 cm Benne pour bois 75x102 cm	614,05	743,00
			
TOEFOR12336750	Dumper 65x100 H=40 cm Cuve 65x100 H= 40 cm	822,31	995,00
			
TOEFOR12336761	Achterklep voor Dumper Ridelle postérieure cuve	96,69	117,00
			
TOEFOR12336750ZN	Gegalvaniseerde dumper 65x100 H=40 cm Cuve galvanisé 65x100 H= 40 cm	1.101,65	1.333,00
			
TOEFOR12336761ZN	Gegalvaniseerde achterklep voor dumper Ridelle galvanisé pour cuve	105,79	128,00
			
TOEFOR12336861	Dumper 65x100 H=40 cm met schepbak Cuve 65x100 H= 40 cm avec autochargeur	2.095,04	2.535,00
			
TOEFOR12336861ZN	Gegalvaniseerde dumper 65x100 H=40 cm met schepbak Cuve galvanisé 65x100 H= 40 cm avec autochargeur	2.442,15	2.955,00
			
TOEFOR12338953	Nivelleerblad 100 cm Pelle antérieure 100 cm	655,37	793,00
			
TOEFOR12336859	Voetsteun Plateform	338,02	409,00
			

Art.nr.	€ Excl. BTW	€ Incl. BTW
Code de commande	€ TVA excl.	€ TVA incl.

OPTIES | OPTIONS

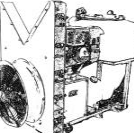
TOEFOR12336850	 Klepelmaaier 75cm m/voorwielen, Motor GX270 Broyeur d'herbe avec petit roues avant, moteur GX270	3.260,33	3.945,00
TOEFOR12338954	 Graafarm z/ bak, met nivelleerblad, graafkracht 1400kg/175bar, werkdiepte 100 cm Excavateur sans benne, avec pelle ant., force d'arrachage au dent 1400 kg / 175 bar, profondeur de travail 100 cm	5256,20	6360,00
TOEFOR15685113	Bak voor graafarm 17,5 cm	278,51	337,00
TOEFOR15685116	Benne pour excavateur 17,5 cm	274,38	332,00
TOEFOR15685118	Bak voor graafarm 25 cm	392,56	475,00
TOEFOR15685117	Benne pour excavateur 25 cm	310,74	376,00
TOEFOR15685117	Bak voor graafarm 35 cm		
TOEFOR15685117	Benne pour excavateur 35 cm		
TOEFOR15685117	Bak voor graafarm 60 cm		
TOEFOR15685117	Benne pour excavateur 60 cm		
TOEFOR12336897	 Verticale sproeier voor transporteur, met Kohler CH395 motor, hydraulische kanteling, 105 liter tank, membraanpomp 25 l/min, max druk 30 bar Atomiseur vertical pour mini transporteur, avec moteur Kohler CH395, basculement hydraulique, reservoir de 105 litres, pompe membrane 25 l/min, pression max. 30 bar	8.645,45	10.461,00













Art.nr.		€ Excl. BTW	€ Incl. BTW
Code de commande		€ TVA excl.	€ TVA incl.









ALIEN HY 5.2 Transporter basismachines zonder toebehoren | Machines de base sans outils

met hydraulische lifter voor betonmixer avec relevage hydraulique pour bétonnière
 met 2 hydraulisch dubbelwerkende ventielen avec 2 alimentations hydraulique avec attelage push&pull
 met hydraulische kit voor werken op helling >15% avec groupe de valves de control pour opérer en pent >15%

TBHFOR12336419	Fort ALIEN HY 5.2 Kohler SH265, 4,8kW, 6,5Pk/Cv	7.643,80	9.249,00
TBHFOR12336404	Fort ALIEN HY 5.2 Honda GX200, 4,1kW, 5,5Pk/Cv	7.885,12	9.541,00
TBHFOR12336404AE	Fort ALIEN HY 5.2 Honda GX200 AE (*), 4,1kW, 5,5Pk/Cv (*) Elektrische starter Démarrage électrique	8.785,12	10.630,00

OPTIES | OPTIONS

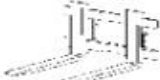
TOEFOR12336863	Hydraulische cementmixer 250 lt Bétonnière hydraulique 250 Lt	3.159,50	3.823,00
			
TOEFOR12336864	Schepbak voor hydraulische cementmixer 250 lt Autochargeur pour bétonnière 250 Lt	1.304,13	1.578,00
			
TOEFOR12336752	Laadbak 75x102 H=35 cm Benne 75x102 H=35 cm	811,57	982,00
			
TOEFOR12336862	Laadbak voor houtvervoer 75x102 cm Benne pour bois 75x102 cm	614,05	743,00
			
TOEFOR12336750	Dumper 65x100 H=40 cm Cuve 65x100 H= 40 cm	822,31	995,00
			
TOEFOR12336761	Achterklep voor Dumper Ridelle postérieure cuve	96,69	117,00
			
TOEFOR12336750ZN	Gegalvaniseerde dumper 65x100 H=40 cm Cuve galvanisé 65x100 H= 40 cm	1.101,65	1.333,00
			
TOEFOR12336761ZN	Gegalvaniseerde achterklep voor dumper Ridelle postérieure cuve galvanisé	105,79	128,00
			
TOEFOR12336861	Dumper 65x100 H=40 cm met schepbak 65x100 H= 40 cm avec autochargeur Mulde 65x100	2.095,04	2.535,00
			
TOEFOR12338953	Nivelleerblad 100 cm Pelle antérieure 100 cm	655,37	793,00
			

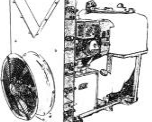
Art.nr.		€ Excl. BTW	€ Incl. BTW
Code de commande		€ TVA excl.	€ TVA incl.
OPTIES OPTIONS			
TOEFOR12336859	Voetsteun Plateform	338,02	409,00
			
TOEFOR15675106	Blad met tanden voor laadbak Lame avec godet pour chargeur	148,76	180,00
			
TOEFOR12336850	Klepelaar 75cm m/voorwielen, Motor GX270 Broyeur d'herbe avec petit roues avant, moteur GX270	3.260,33	3.945,00
			
TOEFOR12338954	Graafarm z/ bak, met nivelleerblad, graafkracht 1400kg/175bar, werkdiepte 100 cm Excavateur sans benne, avec pelle ant., force d'arrachage au dent 1400 kg / 175 bar, profondeur de travail 100 cm	5256,20	6360,00
			
TOEFOR15685113	Bak voor graafarm 17,5 cm	278,51	337,00
TOEFOR15685116	Benne pour excavateur 17,5 cm	274,38	332,00
TOEFOR15685118	Bak voor graafarm 25 cm	392,56	475,00
TOEFOR15685117	Bak voor graafarm 35 cm	310,74	376,00
TOEFOR15685117	Benne pour excavateur 35 cm		
TOEFOR15685117	Bak voor graafarm 60 cm		
TOEFOR15685117	Benne pour excavateur 60 cm		
TOEFOR12336871	Front lifter, hefvermogen 200 kg op 160 cm élevateur antérieure, capacité d'élévation 200 kg à 160 cm	3.701,65	4.479,00
			
TOEFOR12336873	Opvangbak voor front lifter Pelle pour élévateur antérieure	713,22	863,00
			
TOEFOR12336774	Silovork voor front lifter Fourches à fourrage pour élévateur antérieure	1.980,99	2.397,00
			
TOEFOR12336884	Vork voor frontlader Fourches à palettes pour élévateur antérieure	687,60	832,00
			
TOEFOR12336868	Nivelleerblad 100 cm Lame niveleuse 100 cm	655,37	793,00
			
TOEFOR12336455	Verstelbare bijenkorf/palletheffer, met hydraulische bediening (12336871 nodig) Élevateur réglable de ruche / palette, avec commande hydraulique (12336871 requis)	2.564,46	3.103,00
			
TOEFOR12336897	Verticale sproeier voor transporter, met Kohler CH395 motor, hydraulische kanteling, 105 liter tank, membraanpomp 25 l/min, max druk 30 bar Atomiseur vertical pour mini transporteur, avec moteur Kohler CH395, basculement hydraulique, réservoir de 105 litres, pompe membrane 25 l/min, pression max. 30 bar	8.645,45	10.461,00
			

Art.nr.	€ Excl. BTW	€ Incl. BTW
Code de commande	€ TVA excl.	€ TVA incl.

Aliën HY 6.5 Transporter basismachines zonder toebehoren | Machines de base sans outils

met hydraulische lifter voor frontlader

avec relevage hydraulique pour autochargeur

met 1 hydraulisch dubbelwerkend ventiel

avec 1 alimentation hydraulique avec attelage push&pull

met hydraulische kit voor werken op helling >15%

avec groupe de valves de control pour opérer en pent >15%

TBHFOR12336820	Fort ALIEN HY 6.5 Honda GX270, 6,0kW, 8,1Pk/Cv	9.175,21	11.102,00
TBHFOR12336820AE	Fort ALIEN HY 6.5 Honda GX270 AE (*), 6,0kW, 8,1Pk/Cv (*) Elektrische starter Démarrage électrique	9.988,43	12.086,00

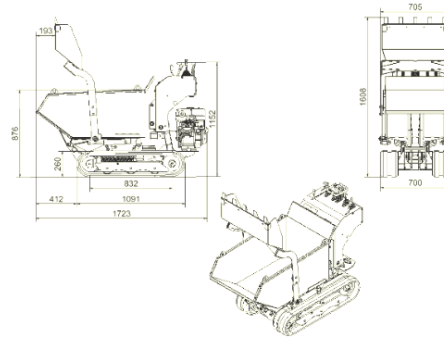

TECHNISCHE GEGEVENS

- Repeteerstarter
- 4-takt motor benzine
- Hydraulische transmissie met 2 versnellingen
- Trage versnelling vooruit aan 2,1 km/h
- Snelle versnelling vooruit aan 3,3 km/h
- Hydraulische hefsysteem
- Hydraulische kit voor werken op helling
- Onafhankelijke besturing rupsbanden
- Nettogewicht (met dumper): 350 Kg
- Laadvermogen op vlak terrein: 650 Kg
- Maximale helingshoek: 30% met 450 Kg

CARACTERISTIQUES

- Démarrage manuel
- Moteur 4 temps à essence
- Transmission hydraulique à 2 vitesses
- Vitesse d'avancement 2,1 km/h lente/arrière
- Vitesse d'avancement 3,3 km/h rapide/arrière
- Relevage hydraulique
- Valve de control pour opérer en pente
- Chenilles avec réglage automatique de tension
- Poids à vide (avec cuve): 350 Kg
- Capacité de charge en plaine: 650 Kg
- Pente surmontable 30% avec 450 Kg

OPTIES | OPTIONS

TOEFOR12336752	Laadbak 75x102 H=35 cm Benne 75x102 H=35 cm	811,57	982,00
TOEFOR12336860	Laadbak 80x110 H=35 cm (Heavy) Benne 80x110 H=35 cm (version lourde)	1.138,84	1.378,00
TOEFOR12336862	Laadbak voor houtvervoer 75x102 cm Benne pour bois 75x102 cm	614,05	743,00
TOEFOR12336750	Dumper 65x100 H=40 cm Cuve 65x100 H= 40 cm	822,31	995,00
TOEFOR12336761	Achterklep voor Dumper Ridelle postérieure cuve	96,69	117,00

Art.nr.		€ Excl. BTW	€ Incl. BTW
Code de commande		€ TVA excl.	€ TVA incl.

OPTIES | OPTIONS

















TOEFOR12336750ZN	Gegalvaniseerde dumper 65x100 H=40 cm Cuve galvanisé 65x100 H= 40 cm	1.101,65	1.333,00
			
TOEFOR12336761ZN	Gegalvaniseerde achterklep voor dumper Ridelle postérieure cuve galvanisé	105,79	128,00
			
TOEFOR12336861	Dumper 65x100 H=40 cm met schepbak 65x100 H= 40 cm avec autochargeur Mulde 65x100	2.095,04	2.535,00
			
TOEFOR12336890	Hoge dumper 65x100 H=55 cm met frontlader Cuve rehausseé 65x100 H= 55 cm avec autochargeur	2.168,60	2.624,00
			
TOEFOR12336861ZN	Gegalvaniseerde dumper 65x100 H=40 cm met frontlader Cuve 65x100 H= 40 cm avec autochargeur, galvanisé	2.442,15	2.955,00
			
TOEFOR12336890ZN	Gegalvaniseerde hoge dumper 65x100 H=55 cm met frontlader Cuve rebussé 65x100 H= 55 cm avec autochargeur, galvanisé	2.566,94	3.106,00
			
TOEFOR12336859	Voetsteun Plateform	338,02	409,00
			
TOEFOR15675106	Blad met tanden voor laadbak Lame avec godet pour chargeur	148,76	180,00
			
TOEFOR12336850	Klepelaar 75cm m/voorwielen, Motor GX270 Broyeur d'herbe avec petit roues avant, moteur GX270	3.260,33	3.945,00
			



Foto: Aliën HY 6.5 met klepelmaaier
Photo: Aliën HY 6.5 avec broyeur d'herbe

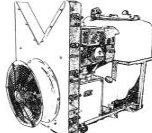

Aliën HY 6.5 met vorklift
Aliën HY 6.5 avec élévateur pour rûches

Art.nr.		€ Excl. BTW	€ Incl. BTW
Code de commande		€ TVA excl.	€ TVA incl.
OPTIES OPTIONS			
TOEFOR12338954	 Graafarm z/ bak, met nivelleerblad, graafkracht 1400kg/175bar, werkdiepte 100 cm Excavateur sans benne, avec pelle ant., force d'arrachage au dent 1400 kg / 175 bar, profondeur de travail 100 cm	5256,20	6360,00
TOEFOR12336852	 Graafarm z/ bak, met nivelleerblad, graafkracht 1400kg/175bar, werkdiepte 130 cm Excavateur sans benne, avec pelle ant., force d'arrachage au dent 1400 kg / 175 bar, profondeur de travail 130 cm	5919,01	7162,00
TOEFOR15685113	Bak voor graafarm 17,5 cm	278,51	337,00
TOEFOR15685116	Bak voor graafarm 25 cm	274,38	332,00
TOEFOR15685118	Bak voor graafarm 35 cm	392,56	475,00
TOEFOR15685117	Bak voor graafarm 60 cm	310,74	376,00
TOEFOR12336871	 Front lifter, hefvermogen 200 kg op 160 cm élévateur antérieure, capacité d'élévation 200 kg à 160 cm	3.701,65	4.479,00
TOEFOR12336873	 Opvangbak voor front lifter Pelle pour élévateur antérieure	713,22	863,00
TOEFOR12336774	 Silovork voor front lifter Fourches à fourrage pour élévateur antérieure	1.980,99	2.397,00
TOEFOR12336884	 Vork voor frontlader Fourches à palettes pour élévateur antérieure	687,60	832,00
TOEFOR12336868	 Nivelleerblad 100 cm Lame niveleuse 100 cm	655,37	793,00
TOEFOR12336897	 Verticale sproeier voor transporter, met Kohler CH395 motor, hydraulische kanteling, 105 liter tank, membraanpomp 25 l/min, max druk 30 bar Atomiseur vertical pour mini transporteur, avec moteur Kohler CH395, basculement hydraulique, réservoir de 105 litres, pompe membrane 25 l/min, pression max. 30 bar	8.645,45	10.461,00











Art.nr.	€ Excl. BTW	€ Incl. BTW
Code de commande	€ TVA excl.	€ TVA incl.

ALIEN HY 6.5.1 Transporter basismachines zonder toebehoren | Machines de base sans outils

met hydraulische lifter voor betonmixer *avec relevage hydraulique pour bétonnière*
met 2 hydraulisch dubbelwerkende ventielen *avec 2 alimentations hydraulique avec attelage push&pull*
met hydraulische kit voor werken op helling >15% *avec groupe de valves de control pour opérer en pent >15%*











TBHFOR12336832	Fort ALIEN HY 6.5.1 Honda GX270, 6,0kW, 8,1Pk/Cv	9.435,54	11.417,00
TBHFOR12336832AE	Fort ALIEN HY 6.5.1 Honda GX270 AE (*), 6,0kW, 8,1Pk/Cv	10.250,41	12.403,00
TBHFOR12336830AE	Fort ALIEN HY 6.5.1 Honda GX390 AE (*), 8,2kW, 11,0Pk/Cv (*) Elektrische starter Démarrage électrique	10.980,99	13.287,00

OPTIES | OPTIONS

TOEFOR12336863	Hydraulische cementmixer 250 lt Bétonnière hydraulique 250 Lt	3.159,50	3.823,00
			
TOEFOR12336864	Schepbak voor hydraulische cementmixer 250 lt Autochargeur pour bétonnière 250 Lt	1.304,13	1.578,00
			
TOEFOR12336752	Laadbak 75x102 H=35 cm Benne 75x102 H=35 cm	811,57	982,00
			
TOEFOR12336860	Laadbak 80x110 H=35 cm (Heavy) Benne 80x110 H=35 cm (version lourde)	1.138,84	1.378,00
			
TOEFOR12336862	Laadbak voor houtvervoer 75x102 cm Benne pour bois 75x102 cm	614,05	743,00
			
TOEFOR12336750	Dumper 65x100 H=40 cm Cuve 65x100 H= 40 cm	822,31	995,00
			
TOEFOR12336761	Achterklep voor Dumper Ridelle postérieure cuve	96,69	117,00
			
TOEFOR12336750ZN	Gegalvaniseerde dumper 65x100 H=40 cm Cuve galvanisé 65x100 H= 40 cm	1.101,65	1.333,00
			
TOEFOR12336761ZN	Gegalvaniseerde achterklep voor dumper Ridelle postérieure cuve galvanisé	105,79	128,00
			
TOEFOR12336861	Dumper 65x100 H=40 cm met schepbak 65x100 H= 40 cm avec autochargeur Mulde 65x100	2.095,04	2.535,00
			







Art.nr.		€ Excl. BTW	€ Incl. BTW
Code de commande		€ TVA excl.	€ TVA incl.

OPTIES | OPTIONS

TOEFOR12336890	Hoge dumper 65x100 H=55 cm met frontlader Cuve rehausseé 65x100 H= 55 cm avec autochargeur	2.168,60	2.624,00
			
TOEFOR12336861ZN	Gegalvaniseerde dumper 65x100 H=40 cm met frontlader Cuve 65x100 H= 40 cm avec autochargeur, galvanisé	2.442,15	2.955,00
			
TOEFOR12336890ZN	Gegalvaniseerde hoge dumper 65x100 H=55 cm met frontlader Cuve rebussé 65x100 H= 55 cm avec autochargeur, galvanisé	2.566,94	3.106,00
			
TOEFOR12336859	Voetsteun Plateform	338,02	409,00
			
TOEFOR15675106	Blad met tanden voor laadbak Lame avec godet pour chargeur	148,76	180,00
			
TOEFOR12336850	Klepelmaaier 75cm m/voorwielen, Motor GX270 Broyeur d'herbe avec petit roues avant, moteur GX270	3.260,33	3.945,00
			
TOEFOR12338954	Graafarm z/ bak, met nivelleerblad, graafkracht 1400kg/175bar, werkdiepte 100 cm Excavateur sans benne, avec pelle ant., force d'arrachage au dent 1400 kg / 175 bar, profondeur de travail 100 cm	5256,20	6360,00
			
TOEFOR12336852	Graafarm z/ bak, met nivelleerblad, graafkracht 1400kg/175bar, werkdiepte 130 cm Excavateur sans benne, avec pelle ant., force d'arrachage au dent 1400 kg / 175 bar, profondeur de travail 130 cm	5919,01	7162,00
			
TOEFOR15685113	Bak voor graafarm 17,5 cm Benne pour excavateur 17,5 cm	278,51	337,00
TOEFOR15685116	Bak voor graafarm 25 cm Benne pour excavateur 25 cm	274,38	332,00
TOEFOR15685118	Bak voor graafarm 35 cm Benne pour excavateur 35 cm	392,56	475,00
TOEFOR15685117	Bak voor graafarm 60 cm Benne pour excavateur 60 cm	310,74	376,00
TOEFOR12336871	Front lifter, hefvermogen 200 kg op 160 cm élévateur antérieure, capacité d'élévation 200 kg à 160 cm	3.701,65	4.479,00
			
TOEFOR12336873	Opvangbak voor front lifter Pelle pour élévateur antérieure	713,22	863,00
			

Art.nr.	€ Excl. BTW	€ Incl. BTW
Code de commande	€ TVA excl.	€ TVA incl.

OPTIES | OPTIONS

TOEFOR12336774 	Silovork voor front lifter Fourches à fourrage pour élévateur antérieure	1.980,99	2.397,00
TOEFOR12336884 	Vork voor frontlader Fourches à fourrage pour élévateur antérieure	687,60	832,00
TOEFOR12336455 	Verstelbare bijenkorf/paltheffer, met hydraulische bediening (12336871 nodig) Élévateur réglable de ruche / palette, avec commande hydraulique (12336871 requis)	2.564,46	3.103,00
TOEFOR12336868 	Nivelleerblad 100 cm Pelle antérieure 100 cm	655,37	793,00
TOEFOR12336877 	Laadbak voor bosbouw 69x102 H=35, met zijkanten, hydraulisch nivelleerblad, Benne pour foresterie cm 69x102 H=35, avec ridelles, pelle hydraulique et predisposition pour treuil		Prijs op aanvraag Prix sur demande
TOEFOR12350670 	Trekkabel met hydraulische motor, 50m kabel, Ø 8mm Treuil avec moteur hydraulique, cable 50 mt, Ø 8mm		Prijs op aanvraag Prix sur demande
TOEFOR12336897 	Verticale sproeier voor transporter, met Kohler CH395 motor, hydraulische kanteling, 105 liter tank, membraanpomp 25 l/min, max druk 30 bar Atomiseur vertical pour mini transporteur, avec moteur Kohler CH395, basculement hydraulique, réservoir de 105 litres, pompe membrane 25 l/min, pression max. 30 bar	8.645,45	10.461,00



Foto: Aliën HY 6.5.1 nieuw design met hoge dumper en frontlader

Photo: Aliën HY 6.5.1 nouveau design avec cuve rehaussée et autochargeur



Foto: Aliën HY 6.5 met graafarm 130cm, nivelleerblad en zijte
Photo: Aliën HY 6.5 avec excavateur 130cm, pelle et siège

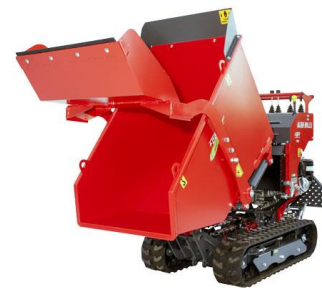

Aliën 6.5.1 met laadbak voor bosbouw, nivelleerblad en trekkabel
Aliën 6.5.1 avec benne pour foresterie, pelle hydraulique et treuil

Art.nr.		€ Excl. BTW	€ Incl. BTW
Code de commande		€ TVA excl.	€ TVA incl.

ALIEN HY 8.0 Transporter basismachines zonder toebehoren | Machines de base sans outils

met hydraulische lifter voor betonmixer

avec relevage hydraulique pour bétonnière

met 2 hydraulisch dubbelwerkende ventielen

avec 2 alimentations hydraulique avec attelage push&pull

met hydraulische kit voor werken op helling >15%

avec groupe de valves de control pour opérer en pent >15%

TBHFOR12333511AE	Fort ALIEN HY 8.0 Honda GX390 AE (*), 8,2kW, 11Pk/Cv	14.138,02	17.107,00
	(*) Elektrische starter Démarrage électrique		

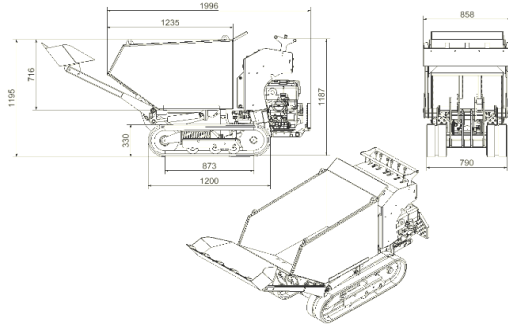

TECHNISCHE GEGEVENS

- Repeteerstarter
- 4-takt motor benzine
- Hydraulische transmissie met 2 versnellingen
- Trage Vitesse vooruit aan 2,1 km/h
- Snelle vitesse vooruit aan 3,3 km/h
- Hydraulische hefsysteem
- Onafhankelijke besturing rupsbanden
- Hydraulische kit voor werken op helling
- Nettogewicht (met dumper): 550 Kg
- Laadvermogen op vlak terrein: 800 Kg
- Maximale hellingshoek: 30% met 600 Kg

CARACTERISTIQUES

- Démarrage manuel
- Moteur 4 temps à essence
- Transmission hydraulique à 2 vitesses
- Vitesse d'avancement 2,1 km/h lente/arrière
- Vitesse d'avancement 3,3 km/h rapide/arrière
- Relevage hydraulique
- Chenilles avec réglage automatique de tension
- Valve de control pour opérer en pente
- Poids à vide (avec cuve): 550 Kg
- Capacité de charge en plaine: 800 Kg
- Pente surmontable : 30% avec 600 Kg

OPTIES | OPTIONS

TOEFOR12333555	Laadbak 80x120 H=35 cm Benne 80x120 H= 35 cm	1.885,95	2.282,00
TOEFOR12333550	Dumper 70x120 H=70 cm Cuve 70x120 H= 70 cm	2.372,73	2.871,00
TOEFOR12333556	Achterklep voor Dumper Ridelle postérieure cuve	74,38	90,00
TOEFOR12333550ZN	Gegalvaniseerde dumper 70x120 H=70 cm Cuve galvanisé	2.838,84	3.435,00
TOEFOR12333556ZN	Gegalvaniseerde achterklep voor Dumper Ridelle galvanisé pour cuve	100,83	122,00

Art.nr.	€ Excl. BTW	€ Incl. BTW
Code de commande	€ TVA excl.	€ TVA incl.

OPTIES | OPTIONS





TOEFOR12333551 	Dumper 70x120 H=70 cm met schepbak Cuve 70x120 H= 70 cm avec autochargeur	3.919,83	4.743,00
TOEFOR12333551ZN 	Gegalvaniseerde dumper 70x120 H=70 cm met schepbak Cuve 70x120 H= 70 cm avec autochargeur, galvanisé	4.570,25	5.530,00
TOEFOR12333557 	Hydraulische cementmixer 350 lt Bétonnière hydraulique 350 Lt	3.558,68	4.306,00
TOEFOR12333558 	Schepbak voor hydraulische cementmixer 350 lt Autochargeur pour bétonnière 350 Lt	1.371,07	1.659,00
TOEFOR12333561 	Graafarm z/ bak, Werkdiepte 130 cm met nivelleerblad en zitje Excavateur sans benne, 130 cm avec pelle et siège	5757,85	6967,00



Foto: Aliën HY 8.0 met dumper en frontlader
Photo: Aliën HY 8.0 avec cuve et autochargeur



Aliën HY 8.0 met dumper en frontlader
Aliën HY 8.0 avec cuve et autochargeur



Foto: Aliën HY 6.5.1 met haak en trekkabel
Photo: Aliën HY 6.5.1 avec crochet et treuil



Bijenkorflifter
Elévateur pour ruches

Art.nr.	€ Excl. BTW	€ Incl. BTW
Code de commande	€ TVA excl.	€ TVA incl.

Elektrische transporter | Transporter électrique

TEMPOR12333413	600W basismachine met:	4.250,41	5.143,00
----------------	------------------------	----------	-----------------



- Stuurhendel
 - TM 16/6.50x8" motorwielen
 - Pivoterend achterwiel 3.00x4
- Machine de base 600W avec:
- Conduite à mancherons
 - Roues motrices TM 16/6.50x8"
 - Roue arrière pivotant 3.00x4

TEMPOR12333416	600W basismachine met:	4.659,50	5.638,00
----------------	------------------------	----------	-----------------



- Stuurboom
 - TM 16/6.50x8" motorwielen
 - Pivoterend achterwiel 3.00x4
- Machine de base 600W avec:
- Conduite à barre
 - Roues motrices TM 16/6.50x8"
 - Roue arrière pivotant 3.00x4

TEMPOR12333414	600W basismachine met:	4.758,68	5.758,00
----------------	------------------------	----------	-----------------



- Stuurboom
 - TM 16/6.50x8" gazonwielen
 - Pivoterend achterwiel 3.00x4
- Machine de base 600W avec:
- Conduite à barre
 - Roues motrices garden TM 16/6.50x8"
 - Roue arrière pivotant 3.00x4

TECHNISCHE GEGEVENS









Maximale kracht: 600W
2 gelbatterijen: 12V / 85Ah
Laadcapaciteit: 450kg
Gewicht: 130kg

CARACTERISTIQUES

Puissance max.: 600W
N.2 gél batterie: 12V / 85Ah
Capacité util: 450kg
Poids: 130kg

Art.nr.		€ Excl. BTW	€ Incl. BTW
Code de commande		€ TVA excl.	€ TVA incl.

OPTIES | OPTIONS

TOEFOR12320829	 Motorwiel 16/6.50x8" TM, Stuk Roue motrice 16/6.50x8" TM, chaque	105,79	128,00
TOEFOR12320831	 Motorwiel 16/6.50x8" Garden, Stuk Roue motrice 16/6.50x8" garden, chaque	119,83	145,00
TOEFOR12333425	 Achteras met twee zwenkwielen 3.00/4" enkel met 16/6.50x8" Axe arrière avec 2 roues pivotant 3.00/4" (seulement pour 16/6.50x8")	349,59	423,00
TOEFOR12333427	 Steunvoet voor accessoires Attelage pour support accessoires	147,11	178,00
TOEFOR12333428	 Sleepwagen opstelling Attelage pour tire-charge	272,73	330,00
TOEFOR12333461	 Laadwagen met regelbare laadbak 65x75 H=25 cm Benne à ridelle réglable 65x75 H= 25 cm	602,48	729,00
TOEFOR12333452	 Dumpbak 60x85 H=35 cm (140L) Cuve en tôle 60x85 H= 35 cm (140 Lt)	465,29	563,00
TOEFOR12335352	 Achterklep voor dumper Ridelle postérieure pour cuve	70,25	85,00
TOEFOR12333454	 Dumper in kunststof 160 Lt (Groen) Cuve en plastic 160 Lt (vert)	380,17	460,00

Art.nr.
Code de commande

€ Excl. BTW € Incl. BTW
€ TVA excl. € TVA incl.

OPTIES | OPTIONS

TOEFOR12333460	Nivelleerblad 100 cm Pelle antérieure réglable 100 cm	462,81	560,00
TOEFOR12333456	Bevestigingsframe voor twee-wielsafvalcontainer 120/240 Lt (enkel voor TOEFOR12333414) Système tire poubelles à 2 roues 120/240 Lt (seulement pour TOEFOR12333414)	321,49	389,00
TOEFOR12333457	Bevestigingsframe voor vier-wielsafvalcontainer 1000 Lt (enkel voor TOEFOR12333414) Système tire chariots à 4 roues 1000 Lt (seulement pour TOEFOR12333414)	361,98	438,00
TOEFOR12333470ZN	Gegalvaniseerde dumper 80x150 H=68 Cuve galvanisé cm 80x150 H=68	1.171,07	1.417,00

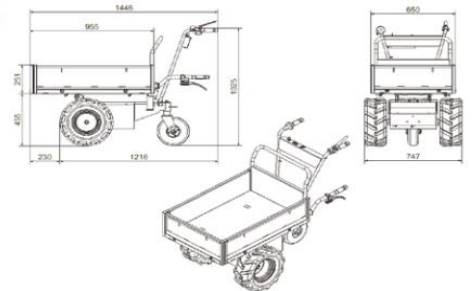
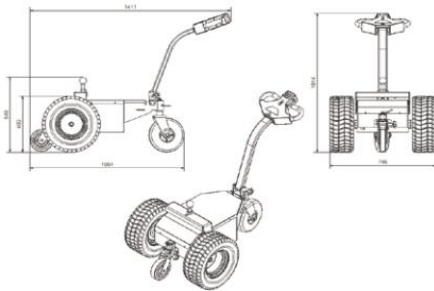
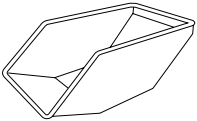

Art.nr.		€ Excl. BTW	€ Incl. BTW
Code de commande		€ TVA excl.	€ TVA incl.
Elektrische transporter Transporter électrique			
TEMFOR12333417	600W basismachine met: - Stuurhendel en frame voor accessoires - TM 16/6.50x8" motorwielen - 2 pivoterende achterwielen 3.00x4 Machine de base 600W avec: - Conduite à mancherons et attelage support accessoires - Roues motrices TM 16/6.50x8" - 2 roue arrière pivotantes 3.00x4	4.677,69	5.660,00
TEMFOR12333418	600W basismachine met: - Stuurboom en frame voor accessoires - TM 16/6.50x8" motorwielen - 2 pivoterende achterwielen 3.00x4 Machine de base 600W avec: - Conduite à barre et attelage support accessoires - Roues motrices TM 16/6.50x8" - 2 roue arrière pivotantes 3.00x4	4.989,26	6.037,00

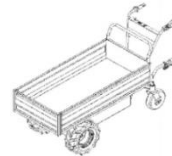
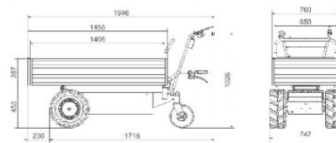

TECHNISCHE GEGEVENS

Maximale kracht: 600W
 2 gelbatterijen: 12V / 85Ah
 Laadcapaciteit: 600kg
 Gewicht: 130kg

CARACTERISTIQUES

Puissance max.: 600W
 N.2 gél batterie: 12V / 85Ah
 Capacité util: 600kg
 Poids: 300W: 130kg

OPTIES | OPTIONS

TOEFOR12333421	Supplement voor schommelras met 2 zwenkwielen 3.00/4" Révision pour axe arrière à 2 roues pivotant 3.00x4" pour conduite à mancherons (seulement pour 12333417)	233,06	282,00
TOEFOR12333475M	Supplement voor schommelras met 2 zwenkwielen 3.00/4" met bevestiging voor sturing (enkel voor TEMFOR12333418) Révision pour axe arrière à 2 roues pivotant 3.00x4" avec tirantes pour conduite à barre (seulement pour 12333418)	387,60	469,00
TOEFOR12333476M	Supplement voor schommelras met 2 zwenkwielen 13/5.00x6" met bevestiging voor sturing (enkel voor TEMFOR12333418) Révision pour axe arrière à 2 roues 13/5.00x6" avec tirantes pour conduite à barre (seulement pour 12333418)	446,28	540,00
TOEFOR12333459	Laadwagen met regelbare laadbak 65x145 H=25 cm Benne à ridelle réglable 65x145 H= 25 cm	707,44	856,00



Art.nr.
Code de commande

€ Excl. BTW € Incl. BTW
€ TVA excl. € TVA incl.

OPTIES | OPTIONS

TOEFOR12333465



Laadbak voor bagage 80x160 H=110cm
Benne à bagages 80x160 H= 110 cm

Prijs op aanvraag
Prix sur demande

TOEFOR12333471



Laadbak voor pluimvee 150x100 H=54 cm
Benne pour l'aviculture cm 150x100 H=54

1.332,23 **1.612,00**

